

LED

照明产品手册 LED LIGHTING PRODUCT MANUAL

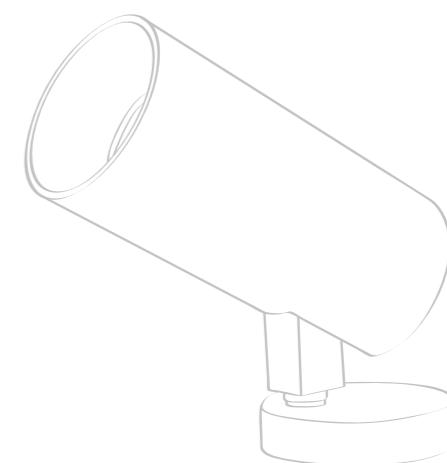
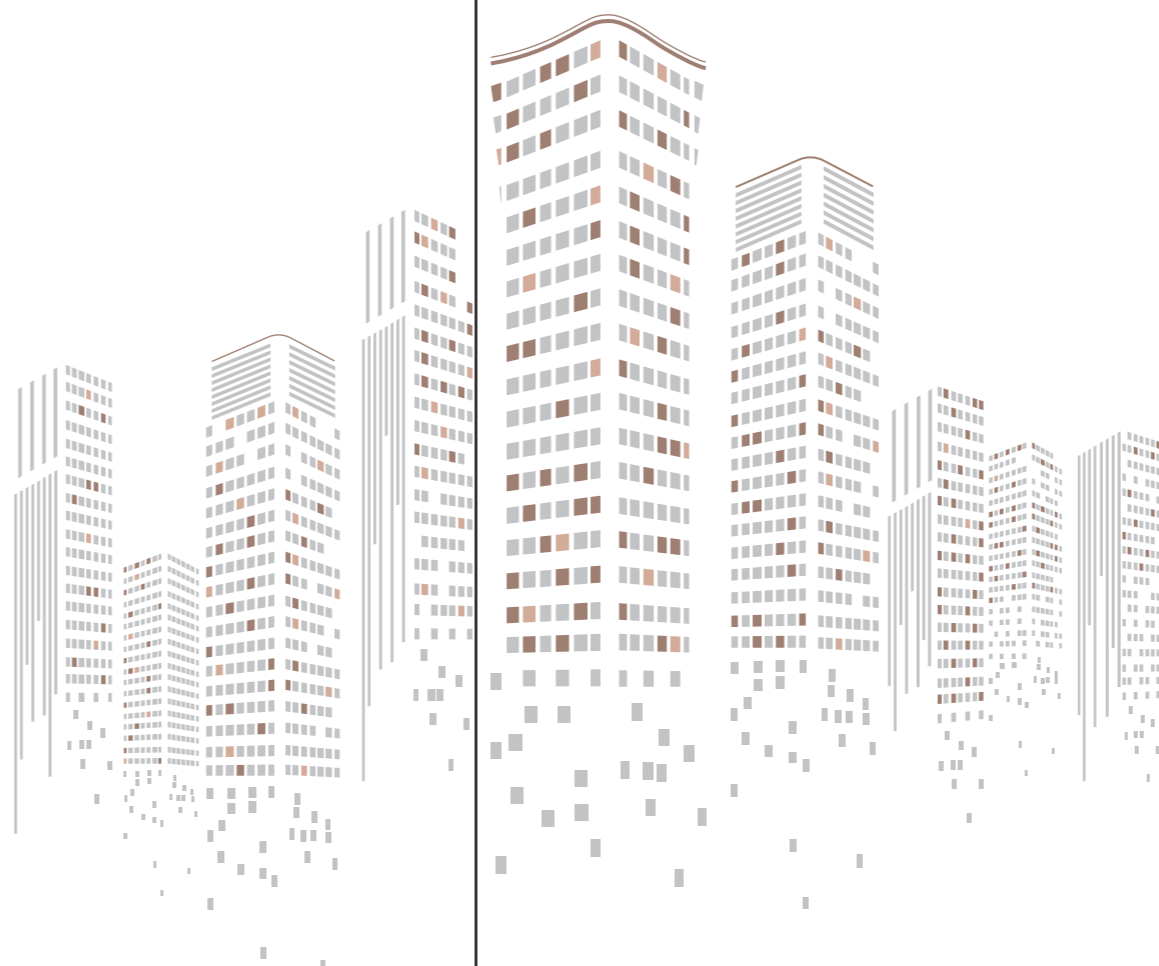

昇辉官方微信号

昇辉控股有限公司
SUNFLY HOLDINGS CO.,LTD

佛山市顺德区陈村镇环镇路17号
NO.17 Huanzhen road, chencun town, Shunde district foshan
0757-23600026
www.gdsunfly.com
2022年3月第一版次

用智能赋予万物新的生命

TO MAKE THE LIFE FULL OF WISDOM

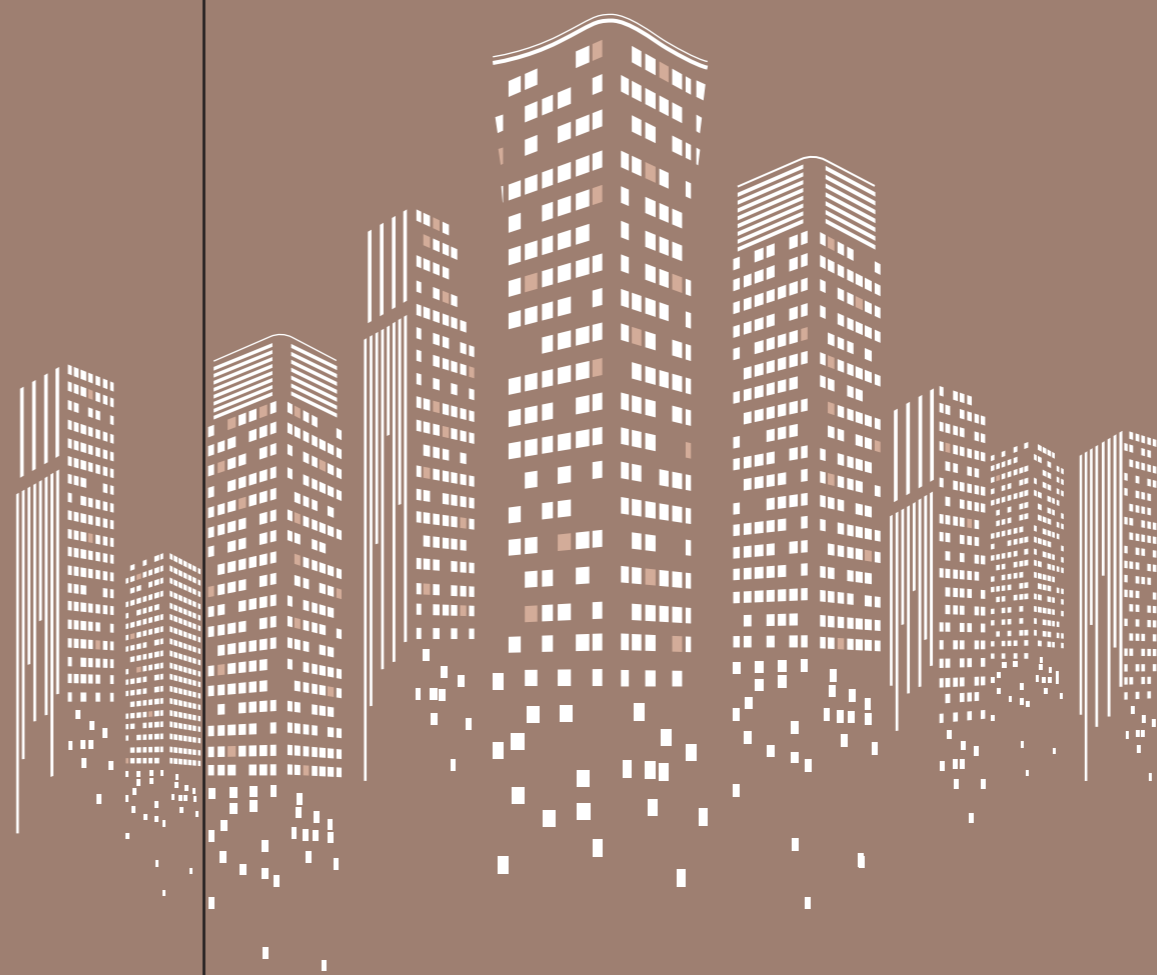

COMPANY PROFILE

企业简介

昇辉控股有限公司成立于2010年，注册资本4.5亿元，隶属于上市公司昇辉科技（股票代码：300423）旗下全资子公司，是集研发、设计、生产、销售、施工为一体的智慧解决方案服务商，业务覆盖智慧电气、智慧照明、智慧城市及新能源等领域。

昇辉控股以“智能+双碳”为中长期发展战略，秉承科技服务生活的理念，用智能赋予万物新的生命，致力于应用场景的搭建和先进产品的研发。同时布局制氢装备生产、氢燃料电池系统与应用、氢能储能等新能源领域，助力实现“双碳”目标，推动经济社会可持续发展，营造美好的城市人居环境。

一体化智慧解决方案服务商



智慧电气

电气成套设备 | 智慧电箱 | 智慧能源管理平台 |
PLC智能微断 | 智能电力监控平台 | 电力工程安装 |
电气元器件 |



智慧照明

地产照明 | 商业照明 | 工业照明 | 办公照明 |
教育照明 | 医疗照明 | 道路照明 | 节能改造 |



智慧城市

智慧社区 | 智慧园区 | 智慧警务 | 智慧交通 |



新能源业务

电解水制氢装备 | 氢能汽车运营平台
氢能汽车运营平台 | 节能&储能



DEVELOPMENT HISTORY
发展历程

从单一制造商

蜕变为一体化智慧解决方案服务商

2010

—
公司成立，落户
顺德北滘

2011

—
取得三标一体化
认证

2012

—
开辟海外市场，年
度销售额1.3亿元

2013

—
战略升级为一体化
智慧解决方案服务商

2014

—
总部从北滘搬迁至
陈村，同年销售额
突破10亿元

2015

—
荣获国家高新技术
企业称号

2016

—
荣获广东省LED照明应
用工程技术研究中心称号

2017

—
深圳创业板并购上市
股票代码300423

2018

—
销售额突破20亿元

2019

—
新总部大楼落成

2020

—
成立博士后科研工
作站，同年销售额
突破40亿元

2021

—
成立昇辉新能源有
限公司，注册资本
4亿元

PATENT ACHIEVEMENTS

专利成果

研发专利成果

累计获得381项

发明专利15项

软件著作权34项

实用新型专利283项

外观专利49项

SCIENTIFIC AND TECHNOLOGICAL ACHIEVEMENTS

科技成果

智慧照明研发

健康照明研发

智能照明研发

教育照明研发

智能硬件研发

电气硬件研发

警用智能终端

智能家居硬件

软件平台研发

警务应用平台

智慧物联平台

能源管控平台

QUALIFICATION HONOR

资质荣誉

企业荣誉

- 广东企业创新能力500强
- 2021年广东制造业企业500强116名
- 佛山标杆高新技术企业50强
- 2021年佛山企业100强80名
- 2021年佛山制造业100强41名
- 2021年顺德企业100强25名
-

企业资质

- 国家重点高新技术企业
- 广东省企业技术中心
- 广东省智慧生活工程技术成果转化中心
- 广东省LED照明应用工程技术研究中心
- 博士后科研工作站
- 百家智能制造工程试点示范企业
- CNAS实验室认可
-

CONTENTS

昇明系列

通用筒灯.....	3
超薄筒灯.....	5
防眩筒灯.....	7
洗墙筒灯.....	9
感应筒灯.....	11
明装筒灯.....	13

昇亮系列

教室灯.....	19
厨卫灯.....	21
通用型平板灯.....	23
超薄型平板灯.....	25

昇恒系列

黑板支架灯.....	29
明装单体支架灯.....	31
明装无缝支架灯.....	33
嵌装无缝支架灯.....	35
T5一体化支架灯.....	37
T8一体化支架灯.....	39

昇光系列

圆形吸顶灯.....	43
方形吸顶灯.....	47
感应吸顶灯.....	51

昇影系列

通用射灯.....	55
防眩射灯.....	57
模组化射灯.....	59
酒店射灯.....	61
方形射灯.....	63
大功率射灯.....	65
小功率射灯.....	67
方形吸顶射灯.....	69
圆形吸顶射灯.....	71
吊线射灯.....	73
可调射灯.....	75
轨道射灯.....	77

昇源系列

球泡灯.....	81
玻璃T8灯管.....	83
铝塑T8灯管.....	85
感应T8灯管.....	87
软灯带.....	89

昇暮系列

光控墙角灯.....	95
红外墙角灯.....	97

辉明系列

轮廓灯-暗槽款.....	101
轮廓灯-防眩款.....	103
轮廓灯-柔光平面款.....	105
轮廓灯-柔光曲面款.....	107

辉亮系列

通用型洗墙灯.....	111
经济型洗墙灯.....	113
防眩型洗墙灯.....	115
紧凑型洗墙灯.....	117

辉光系列

超薄投光灯.....	121
圆形投光灯.....	125
方形投光灯.....	127
大功率投光灯.....	129
小功率投光灯.....	131
模组化投光灯.....	133

辉茵系列

圆形埋地灯.....	137
方形埋地灯.....	139
点状埋地灯.....	141
线型埋地灯.....	143

辉影系列

喷泉灯.....	147
水下射灯.....	149
水底射灯.....	151

辉星系列

钻石款点光源.....	155
圆球款点光源.....	157
点串款点光源.....	159

园林灯系列

庭院灯系列.....	163
草坪灯系列.....	165
壁灯系列.....	167
柱头灯系列.....	169

开关插座系列

精装系列.....	173
豪装系列.....	179
酒店系列.....	183
土豪金系列.....	187
S3系列.....	189
S7系列.....	191

浴霸系列

三合一风暖浴霸.....	195
--------------	-----

消防应急照明 疏散指示系统

应急照明控制器.....	201
应急照明集中电源.....	203
集中电源集中控制型消防应急标志灯具.....	205
应急照明自带电源.....	221
自带电源集中控制型消防应急标志灯具.....	223



基础照明 Basic Lighting

筒灯系列

Downlight series

通用筒灯 / 超薄筒灯 / 防眩筒灯
洗墙筒灯 / 感应筒灯 / 明装筒灯

产品特性

- 全塑外壳的II类灯具，无需接地线，产品符合CCC认证要求。
- 灯体轻盈，弧边面环可与吊顶无缝贴合。
- 高光效、高显指、色温可选、出光柔和。
- 固定投射角度。
- AC220V输入电源，适用于住宅、走廊、公共区域等场所的基础照明。

面环颜色：○ 珍珠白



宽光束角	柔光护眼	高显色性	低色差	光色可选	长寿命	安全认证	LED光源	II类灯具	全塑灯体	防护等级

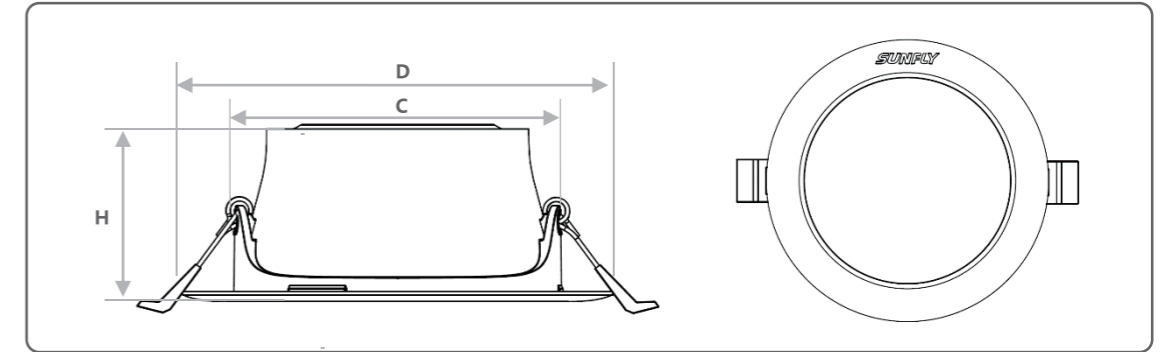

型号	外尺寸 (mm)	开孔尺寸 (mm)	功率 (W)	光通量 (lm)	显色指数 (Ra)	色温	光束角 (°)
SFL-S201-0075-5W	D92H51	C75	5	475	> 80	3000K 4000K 6500K	100
SFL-S201-0080-7W	D103H51	C80	7	665	> 80	3000K 4000K 6500K	100
SFL-S201-0100-9W	D125H51	C100	9	855	> 80	3000K 4000K 6500K	100
SFL-S201-0100-12W	D125H51	C100	12	1140	> 80	3000K 4000K 6500K	100

配光曲线

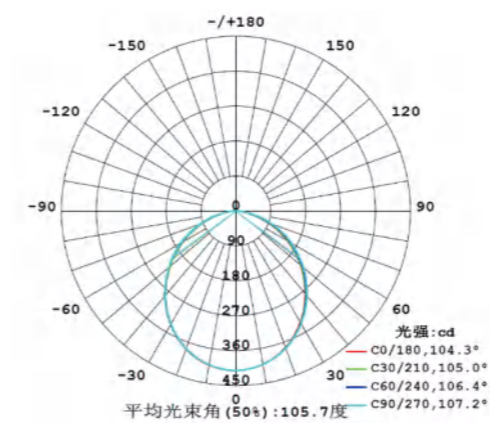

SFL-S201-0100-12W

空间等照度曲线

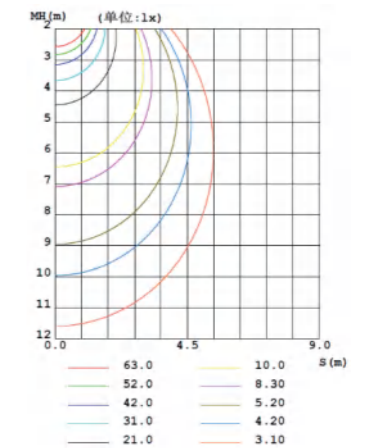

SFL-S201-0100-12W

产品特性

- 全塑外壳的II类灯具，无需接地线，产品符合CCC认证要求。
- 灯体厚度仅为33mm，适合超薄吊顶。
- 灯体轻盈，弧边面环可与吊顶无缝贴合。
- 高光效、高显指、色温可选、出光柔和。
- 固定投射角度。
- AC220V输入电源，适用于住宅、走廊、公共区域等场所的基础照明。



面环颜色：○ 珍珠白



宽光束角	柔光护眼	高显色性	低色差	光色可选	长寿命	安全认证	LED光源	II类灯具	全塑灯体	防护等级	超薄灯体

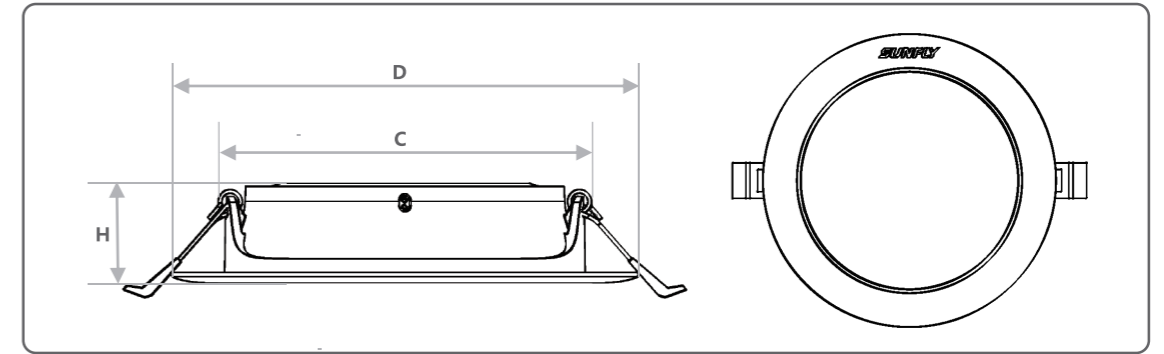

型号	外尺寸 (mm)	开孔尺寸 (mm)	功率 (W)	光通量 (lm)	显色指数 (Ra)	色温	光束角 (°)
SFL-S201-0125-12W	D155H33	C125	12	1140	> 80	3000K 4000K 6500K	110
SFL-S201-0145-15W	D180H33	C145	15	1425	> 80	3000K 4000K 6500K	110
SFL-S201-0190-20W	D230H33	C190	20	1900	> 80	3000K 4000K 6500K	110

配光曲线

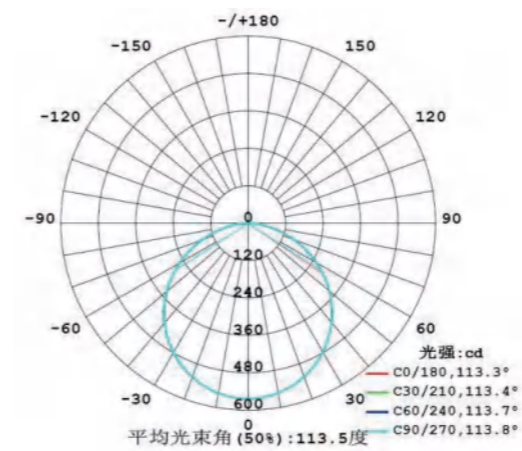

SFL-S201-0190-20W

空间等照度曲线

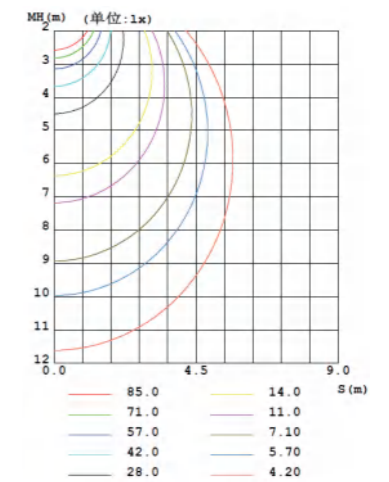

SFL-S201-0190-20W

产品特性



- 铝制灯体，加强电气绝缘设计，产品符合CCC认证要求。
- 光源深藏设计，严格控制眩光。
- 高反射率反光杯，可精确控制出光角度。
- 高光效、高显指、色温可选。
- 固定投射角度。
- AC220V输入电源，适用于酒店、高端住宅、商店等场所的基础照明。

面环颜色：○ 珍珠白 ● 太空灰 ● 流光金

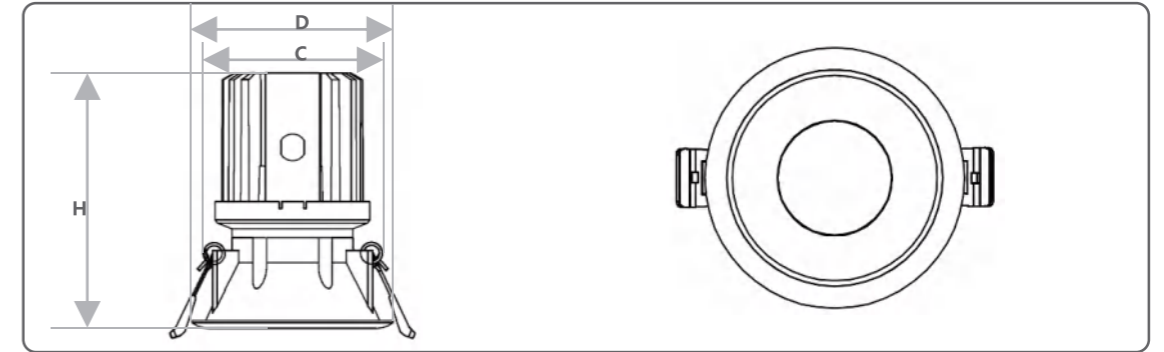
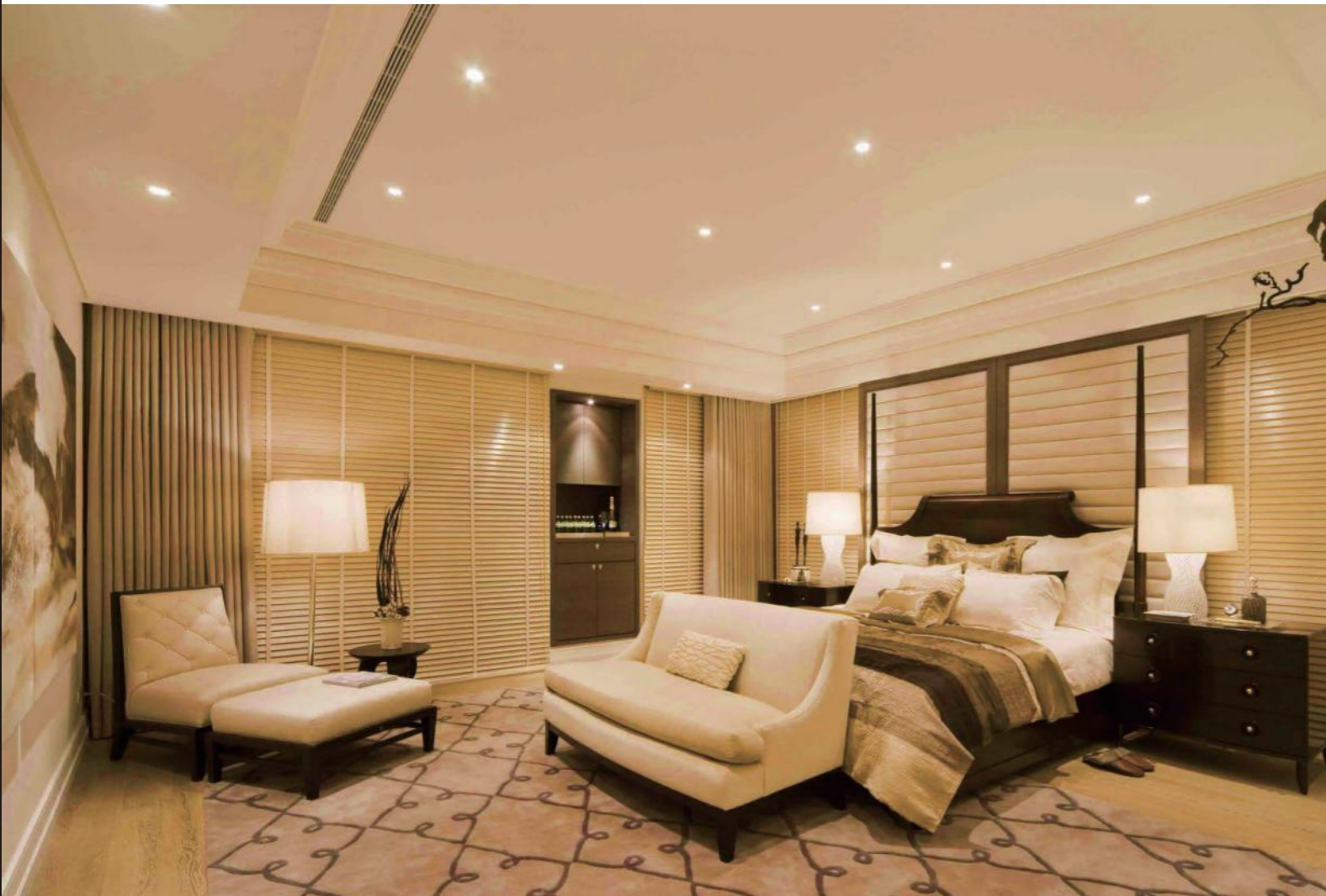

型号	外尺寸 (mm)	开孔尺寸 (mm)	功率 (W)	光通量 (lm)	显色指数 (Ra)	色温	光束角 (°)
SFL-S1009-D78-10W	D89H112	C75	10	720	> 80	3000K 4000K 6500K	45/55
SFL-S1009-D78-15W	D89H112	C75	15	950	> 80	3000K 4000K 6500K	45/55
SFL-S2002-D110-28W	D122H123	C110	28	2200	> 80	3000K 4000K 6500K	45/65

配光曲线

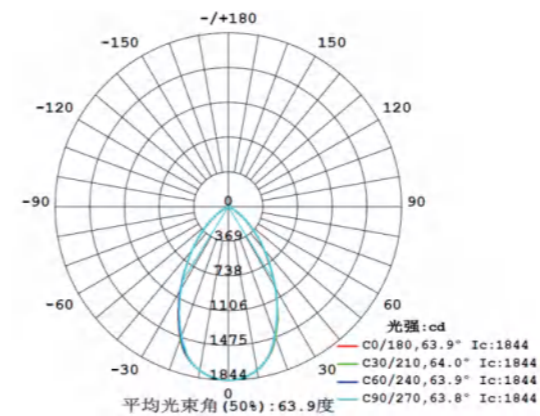

SFL-S2002-D110-28W

空间等照度曲线

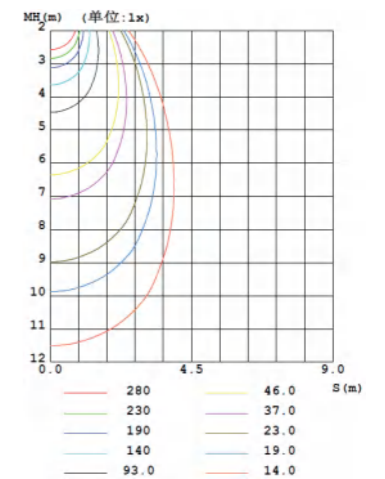

SFL-S2002-D110-28W

产品特性



- 铝制灯体，加强电气绝缘设计，产品符合CCC认证要求。
- 偏光设计，光线投射均匀，适合需要筒灯洗墙的场景。
- 精准控光反光杯，精确控制出光角度。
- 高光效、高显指、色温可选。
- 固定投射角度。
- AC220V输入电源，适用于酒店、高端住宅、商店等场所的洗墙照明。

面环颜色：○ 珍珠白 ● 太空灰 ● 流光金

防眩设计	高显色性	低色差	光色可选	长寿命	安全认证	LED光源	I类灯具	铝制灯体	防护等级	输入电源

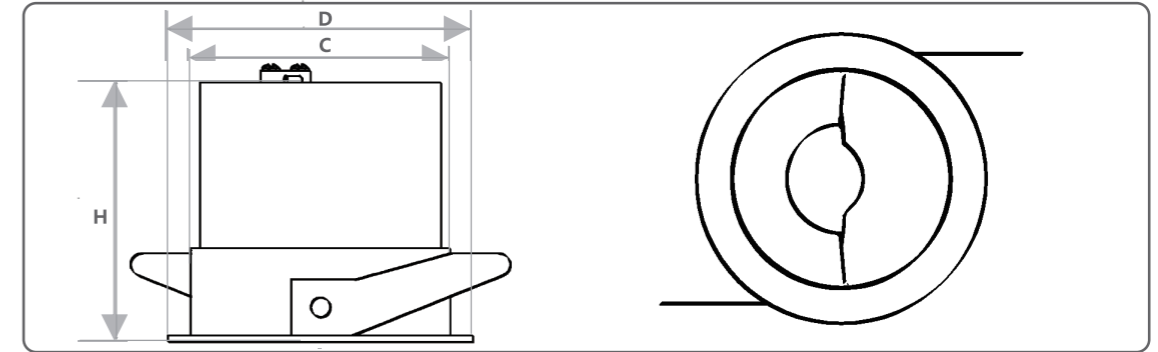

型号	外尺寸 (mm)	开孔尺寸 (mm)	功率 (W)	光通量 (lm)	显色指数 (Ra)	色温	光束角 (°)
SFL-S2018-D75-15W	D88H63	C75	15	1000	> 80	3000K 4000K 6500K	36
SFL-S2018-D95-24W	D113H83	C95	24	1480	> 80	3000K 4000K 6500K	36
SFL-S2018-D125-35W	D145H83	C125	35	2200	> 80	3000K 4000K 6500K	36

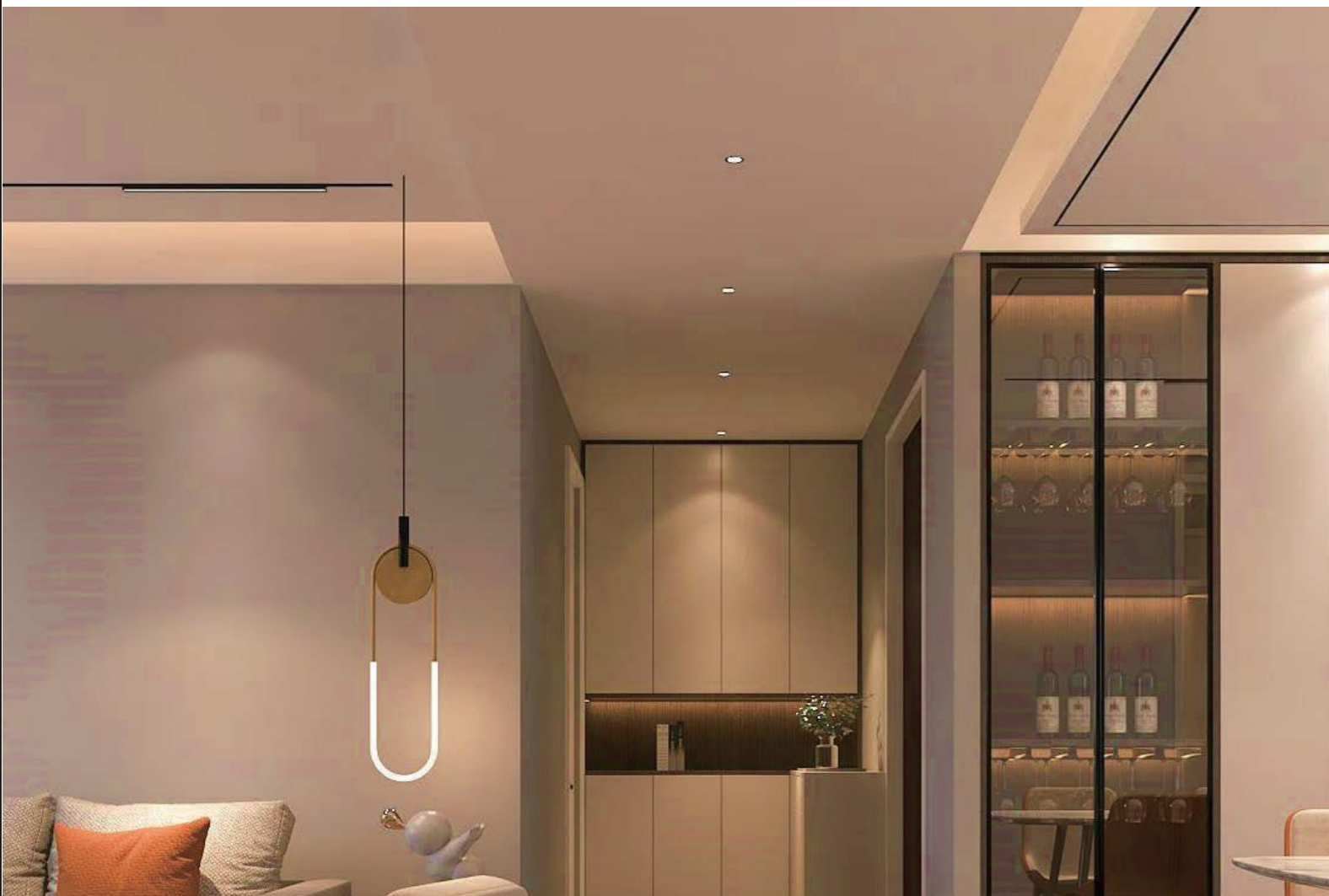

配光曲线

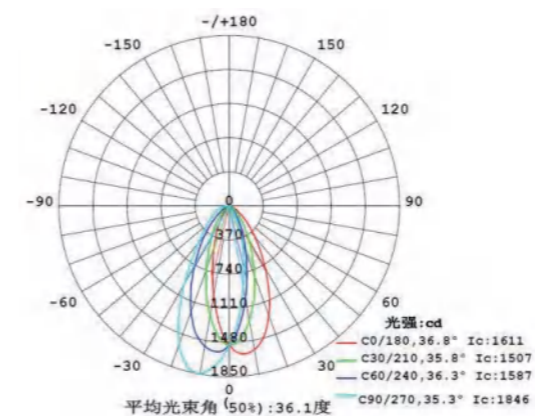

SFL-S2018-D95-24W

空间等照度曲线

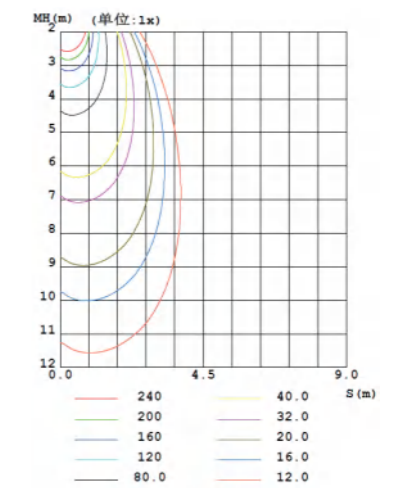

SFL-S2018-D95-24W



产品特性

- 附带红外/雷达感应功能，可根据人、物往来自动开关。
- 高光效、高显指、色温可选、出光柔和。
- 固定投射角度。
- AC220V输入电源，适用于走廊、通道等公共区域的感应型基础照明。

面环颜色：○ 珍珠白

宽光束角 柔光护眼 感应开关 高显色性 低色差 光色可选 长寿命 安全认证 LED光源 II类灯具 全塑灯体 防护等级 输入电源

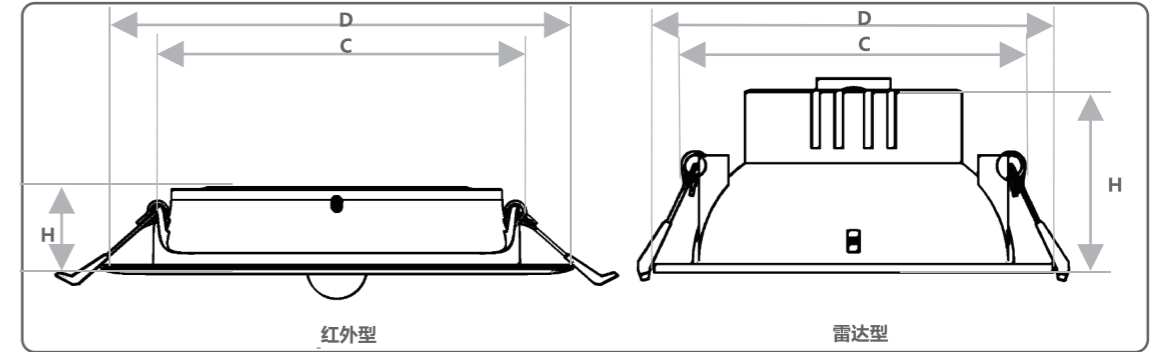

型号	外尺寸 (mm)	开孔尺寸 (mm)	功率 (W)	光通量 (lm)	显色指数 (Ra)	色温	光束角 (°)	感应方式/范围
SFS-1-DO00802	D149H29	C125	8	590	> 80	3000K 4000K 6500K	100	红外感应/ 3米
SFS-1-DO01204	D175H29	C150	12	970	> 80	3000K 4000K 6500K	100	红外感应/ 3米
SFS-D000710	D135H66	C115	7	600	> 80	3000K 4000K 6500K	100	雷达感应/ 5米
SFL-S2015-D110-10W	D140H64	C110	10	950	> 80	3000K 4000K 6500K	100	雷达感应/ 5米

配光曲线

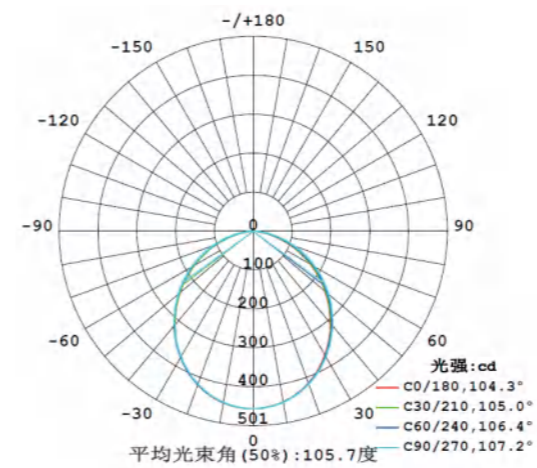

SFL-S2015-D110-10W

空间等照度曲线

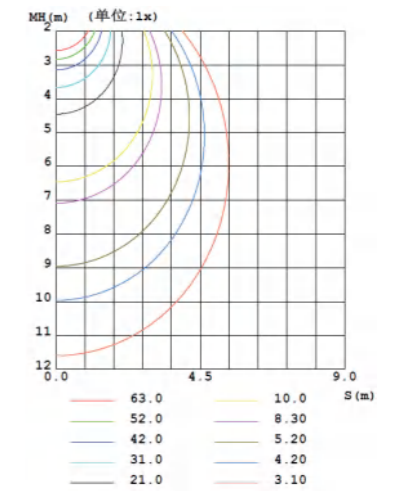

SFL-S2015-D110-10W





产品特性

- 铝合金灯体，吸顶安装，产品符合CCC认证要求。
- 一体化亚克力散射罩，宽光束角，出光均匀。
- 灯体厚度仅为41mm，适合与吊顶表面融为一体。
- AC220V输入电源，适用于住宅、办公、酒店等场所无吊顶区域的基础照明。

灯体颜色：○ 珍珠白 ● 太空灰 ● 流光金

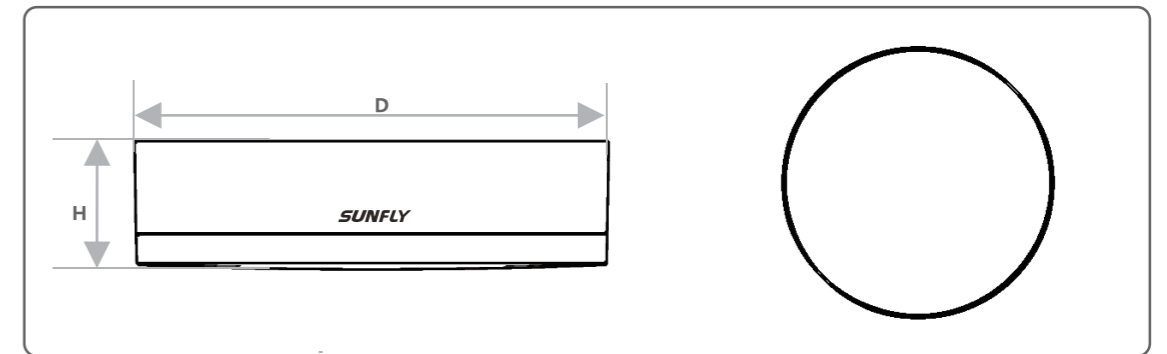

型号	外尺寸 (mm)	功率 (W)	光通量 (lm)	显色指数 (Ra)	色温	光束角 (°)
SFL-S601-15030-8W	D153H41	8	880	> 80	3000K 4000K 6500K	100
SFL-S601-15030-12W	D153H41	12	1320	> 80	3000K 4000K 6500K	100
SFL-S601-15030-16W	D153H41	16	1760	> 80	3000K 4000K 6500K	100

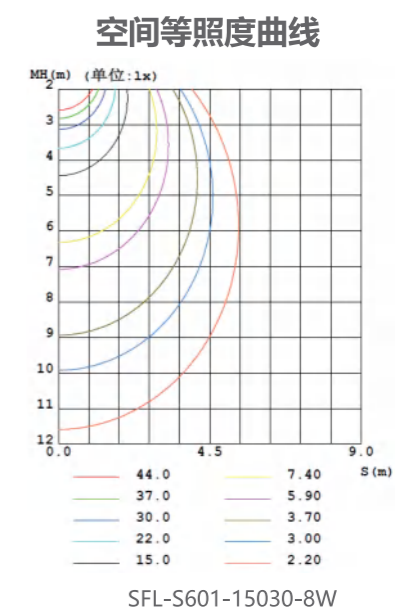
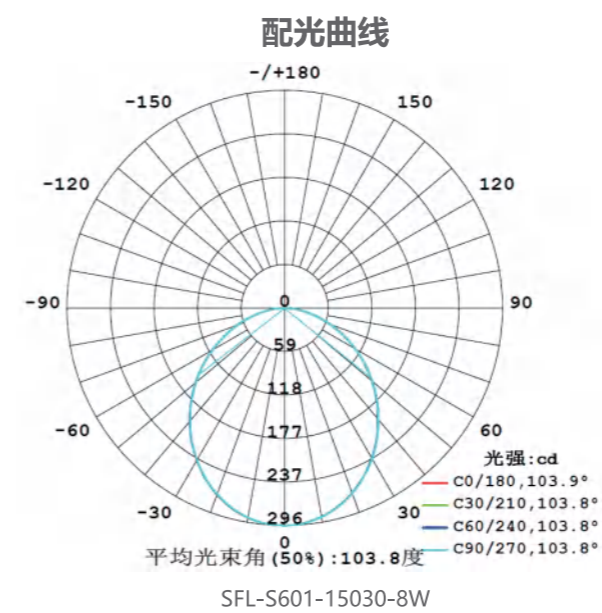

产品特性



- 铝合金灯体，吸顶安装，产品符合CCC认证要求。
- 高投光率散射罩，出光均匀。
- 灯体厚度仅为28mm，适合与吊顶表面融为一体。
- AC220V输入电源，适用于住宅、办公、酒店等场所无吊顶区域的基础照明。

灯体颜色：○ 珍珠白 ● 太空灰 ● 流光金

宽光束角	高显色性	低色差	光色可选	长寿命	安全认证	LED光源	I类灯具	铝制灯体	防护等级	输入电源

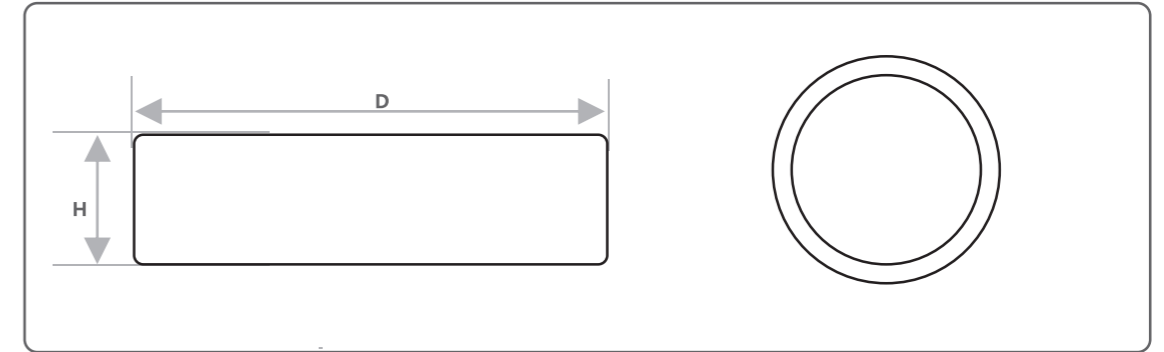

型号	外尺寸 (mm)	功率 (W)	光通量 (lm)	显色指数 (Ra)	色温	光束角 (°)
SFL-S602-6W	D110H28	8	800	> 80	3000K 4000K 6500K	100
SFL-S602-12W	D160H28	12	1200	> 80	3000K 4000K 6500K	100
SFL-S602-18W	D210H28	18	1800	> 80	3000K 4000K 6500K	100
SFL-S602-24W	D285H28	24	2400	> 80	3000K 4000K 6500K	100



配光曲线

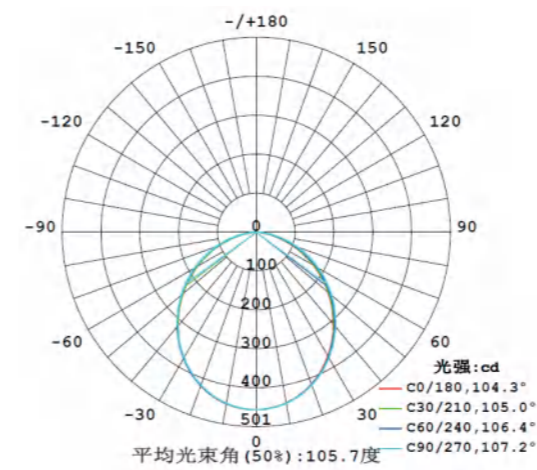

SFL-S602-18W

空间等照度曲线

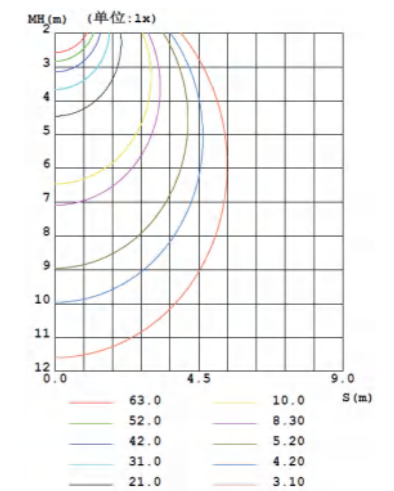

SFL-S602-18W



基础照明 Basic Lighting

平板灯系列

Panel light series

教室灯 / 通用型平板灯

厨卫灯 / 超薄型平板灯



产品特性

- 教室专用灯具，符合CCC认证要求。
- 高显色性(Ra > 90, R9 > 60)、无眩光、无频闪、无蓝光，非常有利于保护学生视力健康。
- 采用侧发光高光效SMD芯片，整灯光效可达到90lm/w。
- AC220V输入电源，适用于教室、阅览室、计算机室等教学场所。

灯体颜色：● 太空灰



 柔光设计	 Ra>90 R9>60 显色指数	 SDCM <5 色容差	 3000K 4000K 5500K 光色可选	 3万 小时 LED寿命	 CCC 安全认证	 SMD LED光源	 I类灯具	 IP20 防护等级	 AC 220V 输入电源
 无频闪	 无蓝光								

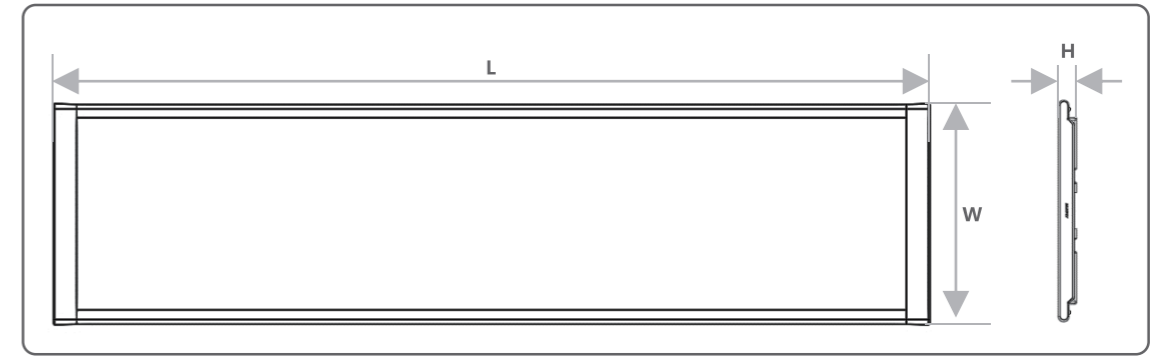

型号	外尺寸 (mm)	功率 (W)	光通量 (lm)	显色指数 (Ra)	色温	光束角 (°)	安装方式
SFL-C5S01-30120-38W	L1200mmW300mmH24mm	38W	3420	Ra > 90 R9 > 60	3000K 4000K 5500K	95	吊杆安装

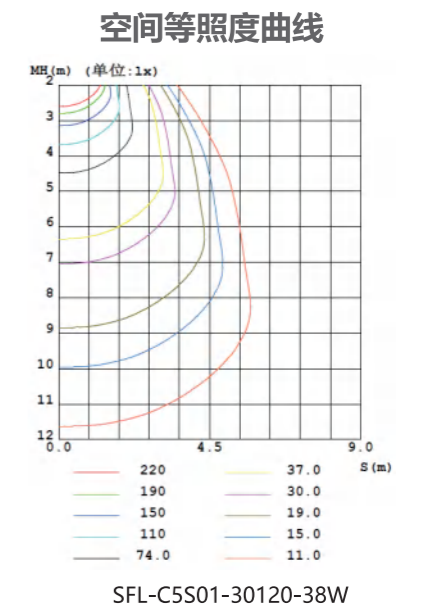
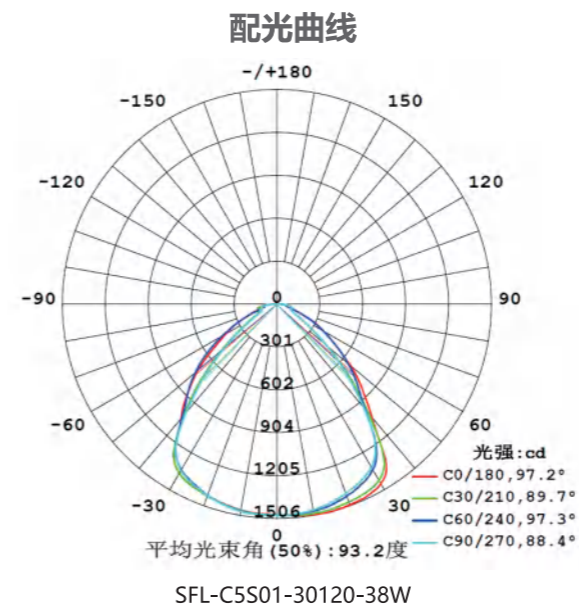

产品特性

- 符合CCC认证要求。
- 弹簧卡扣式安装, 适合石膏板、集成吊顶、木板等各种吊顶形制。
- 超窄边框设计, 边框宽度仅为10mm, 适合与吊顶表面融为一体。
- 采用高光效SMD芯片, 整灯光效可达到90lm/w。
- AC220V输入电源, 适用于厨房、卫生间等使用铝扣板吊顶的场所。

边框颜色: ○ 珍珠白



柔光设计	显色指数	色容差	光色可选	LED寿命	安全认证	LED光源	I类灯具	防护等级	输入电源

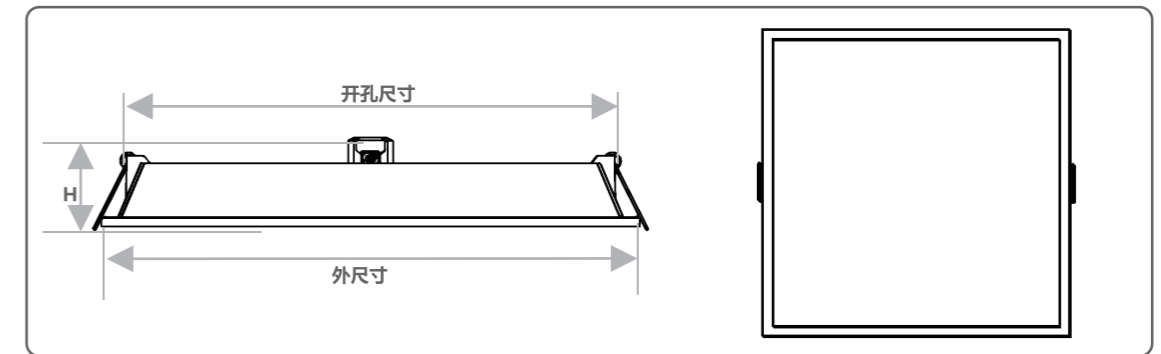

型号	外尺寸 (mm)	开孔尺寸 (mm)	功率 (W)	光通量 (lm)	显色指数 (Ra)	色温	光束角 (°)	外壳材质
SFS-KW02402	L300W300H51	L290W290	24	2160	> 80	3000K 4000K 6500K	110	铝材+PS
SFS-KW04802	L600W300H51	L590W290	48	4320	> 80	3000K 4000K 6500K	110	铝材+PS

配光曲线

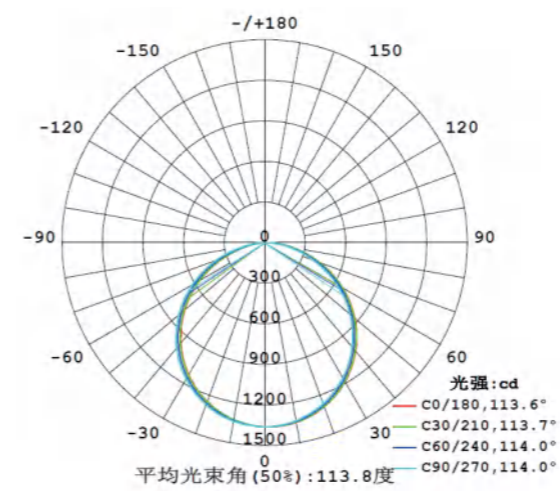

SFS-KW04802

空间等照度曲线

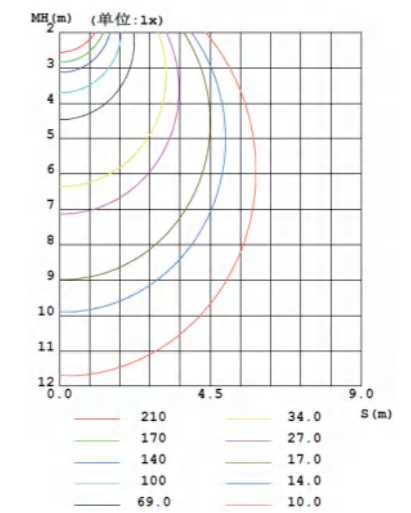

SFS-KW04802

产品特性

- 符合CCC认证要求。
- 适用石膏板、铝扣板、T型龙骨等各种吊顶形制。
- 光线柔和，无眩光。
- 直下式光源，采用高光效SMD芯片，整灯光效可达到100lm/w。
- AC220V输入电源，适用于办公、医院、商业等场所的基础照明。

边框颜色：○ 珍珠白



柔光设计	CRI > 80	SDCM < 5	3000K 4000K 6500K	3万 小时	CCC	SMD	I类灯具	IP20	AC 220V
显色指数	色容差	光色可选	LED寿命	安全认证	LED光源	防护等级	输入电源		

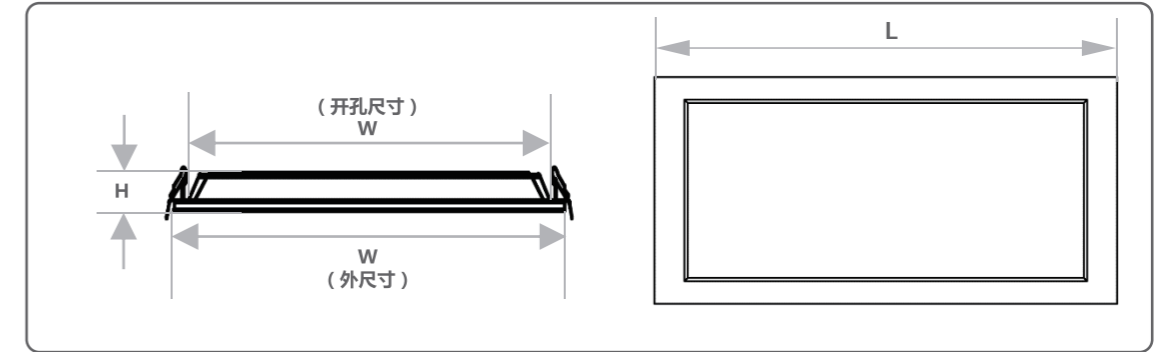

型号	外尺寸 (mm)	开孔尺寸 (mm)	功率 (W)	光通量 (lm)	显色指数 (Ra)	色温	光束角 (°)	安装方式
SFS-C1-PG-24W	L300W300H30	L295W295	24W	2400	> 80	3000K 4000K 6500K	110	卡扣安装
SFS-C1-PG-36W	L600W600H30	L595W595	36W	3600	> 80	3000K 4000K 6500K	110	卡扣安装
SFS-C1-PG-48W	L1200W300H30	L1195W295	48W	4800	> 80	3000K 4000K 6500K	110	卡扣安装
SFS-C1-PG-72W	L1200W600H30	L1195W595	72W	7200	> 80	3000K 4000K 6500K	110	卡扣安装

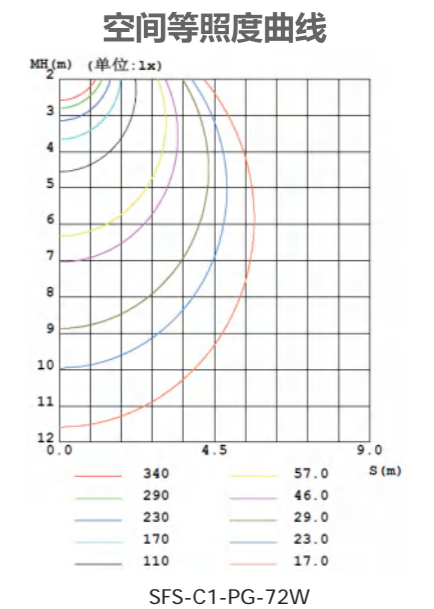
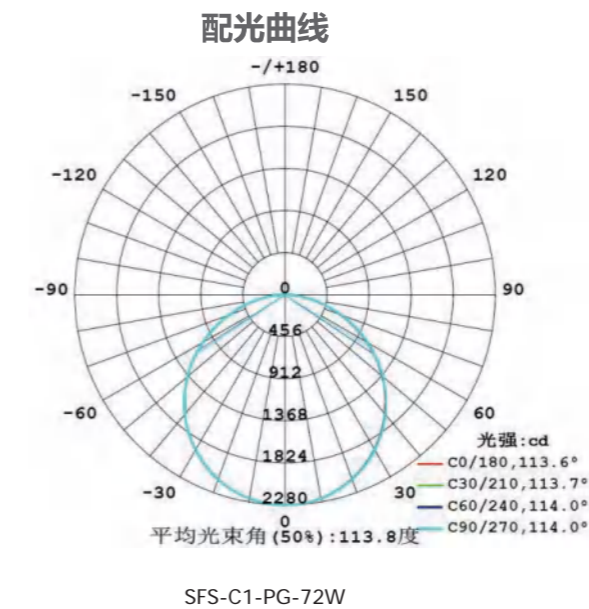

产品特性

- 符合CCC认证要求。
- T型龙骨安装, 适合石膏板、集成吊顶等各种吊顶形制。
- 光线柔和, 无频闪。
- 侧发光设计, 采用高光效SMD芯片, 整灯光效可达到90lm/w。
- AC220V输入电源, 适用于办公、医院、商业等场所的基础照明。

边框颜色: ○ 珍珠白



柔光设计	显色指数	色容差	光色可选	LED寿命	安全认证	LED光源	I类灯具	防护等级	输入电源

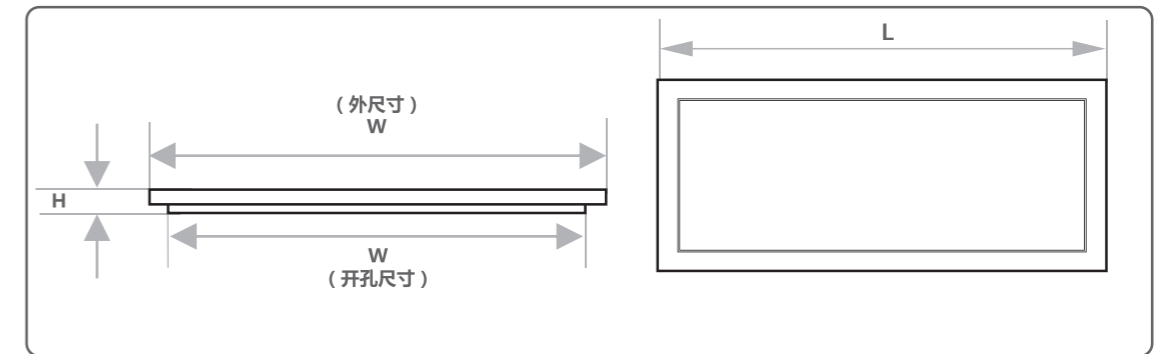

型号	外尺寸 (mm)	开孔尺寸 (mm)	功率 (W)	光通量 (lm)	显色指数 (Ra)	色温	光束角 (°)	安装方式
SFS-C1-PT-18W	L300W300H10	L295W295	18W	1620	> 80	3000K 4000K 6500K	110	T型龙骨安装
SFS-C1-PT-24W	L600W600H10	L595W595	24W	2160	> 80	3000K 4000K 6500K	110	T型龙骨安装
SFS-C1-PT-36W	L1200W300H10	L1195W295	36W	3240	> 80	3000K 4000K 6500K	110	T型龙骨安装
SFS-C1-PT-48W	L1200W600H10	L1195W595	48W	4320	> 80	3000K 4000K 6500K	110	T型龙骨安装



配光曲线

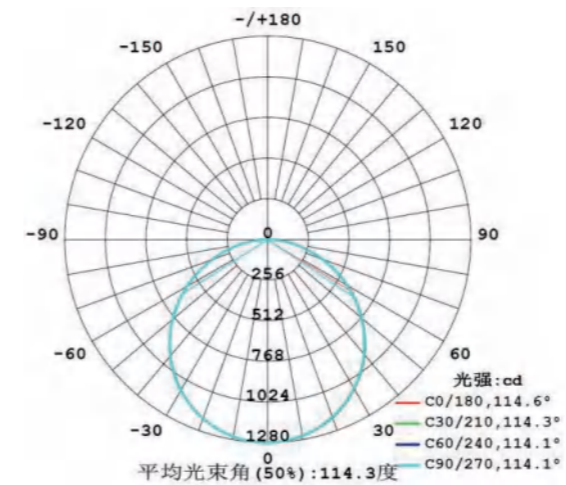

SFS-C1-PT-36W

空间等照度曲线

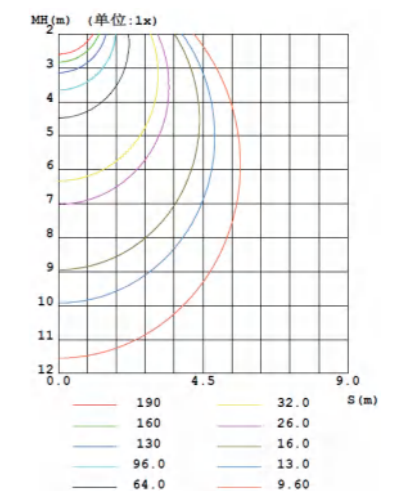

SFS-C1-PT-36W



基础照明 Basic Lighting

支架灯系列

Bracket light series

明装单体支架灯 / T5一体化支架灯

明装无缝支架灯 / T8一体化支架灯

嵌装无缝支架灯 / 黑板支架灯

产品特性

- 教室专用灯具，符合CCC认证要求；
- 高显色性(Ra > 90, R9 > 60)、无眩光、无频闪、无蓝光，非常有利于保护学生视力健康。
- 投射角度可精细调节± 20°，可保证黑板照明均匀、无反光。
- 采用高光效SMD芯片，整灯光效可达到90lm/w。
- AC220V输入电源，适用于黑板照明。

灯体颜色：● 太空灰

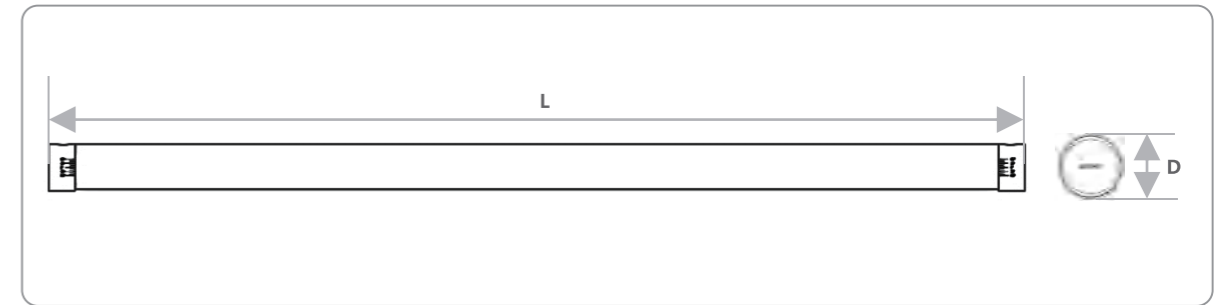

型号	外尺寸 (mm)	功率 (W)	光通量 (lm)	显色指数 (Ra)	色温	光束角 (°)	安装方式
SFL-C7S01-1266-38W	L1266D60	38	3800	Ra > 90 R9 > 90	3000K 4000K 5500K	50	吊杆安装

配光曲线

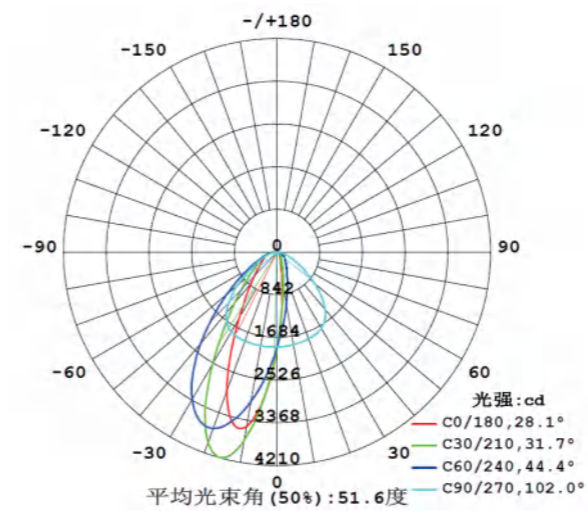

SFL-C7S01-1266-38W

空间等照度曲线

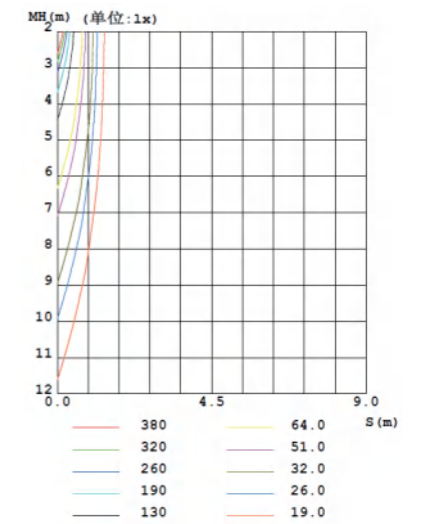

SFL-C7S01-1266-38W



产品特性

- 铝合金灯体，吊线安装，产品符合CCC认证要求。
- 一体化亚克力散射罩，宽光束角，出光均匀。
- 支持单灯安装及连续安装。
- AC220V输入电源，适用于高端办公、商业场所的局部基础照明。

灯体颜色：○ 珍珠白 ● 太空灰 ● 曜石黑



柔光设计	防护等级	LED光源	LED寿命	光色可选	显色指数	色容差	安全认证	输入电源	铸铝灯体

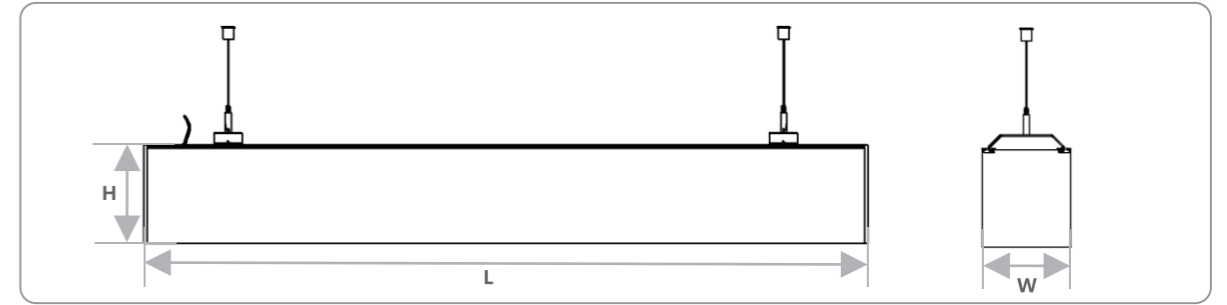

型号	外尺寸 (mm)	功率 (W)	光通量 (lm)	显色指数 (Ra)	色温	光束角 (°)
SFL-C2-MA1-18W	L1200W35H75	18	1620	> 80	3000K/4000K/6500K	110
SFL-C2-MA1-24W	L1200W35H75	24	2160	> 80	3000K/4000K/6500K	110
SFL-C2-MA2-24W	L1200W40H75	24	2160	> 80	3000K/4000K/6500K	110
SFL-C2-MA2-32W	L1200W50H75	32	2880	> 80	3000K/4000K/6500K	110
SFL-C2-MA3-36W	L1200W60H75	36	3240	> 80	3000K/4000K/6500K	110
SFL-C2-MA3-36W	L1200W70H75	36	3240	> 80	3000K/4000K/6500K	110
SFL-C2-MA4-36W	L1200W80H75	36	3240	> 80	3000K/4000K/6500K	110
SFL-C2-MA4-48W	L1200W100H75	48	4320	> 80	3000K/4000K/6500K	110

配光曲线

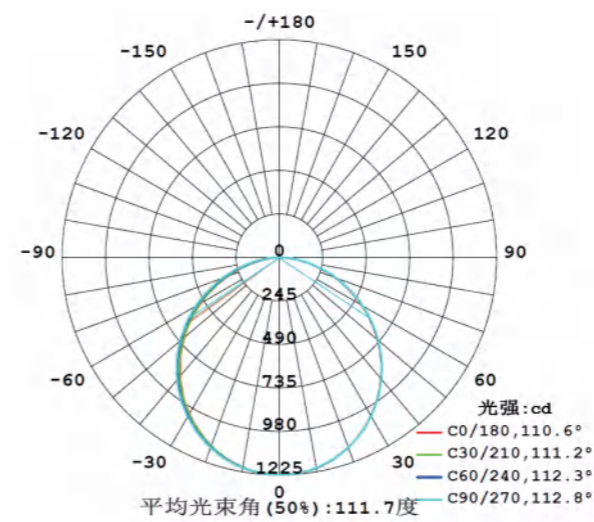

SFL-C2-MA3-36W

空间等照度曲线

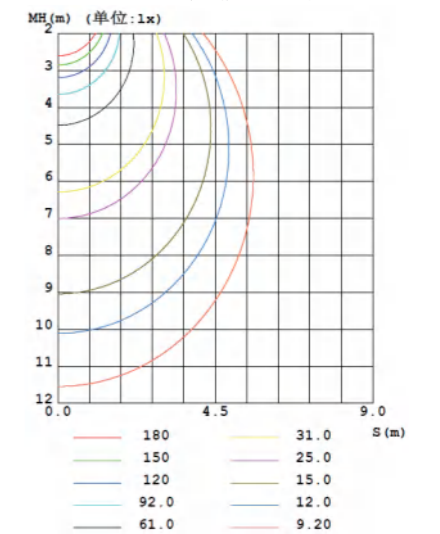

SFL-C2-MA3-36W



产品特性

- 铝合金灯体，吊线安装，产品符合CCC认证要求。
- 一体化亚克力散射罩，宽光束角，出光均匀。
- 支持单灯安装、无缝拼接两种安装方式。
- AC220V输入电源，适用于高端办公、商业场所大型开放区域的基础照明。

灯体颜色：○ 珍珠白 ● 太空灰 ● 曜石黑

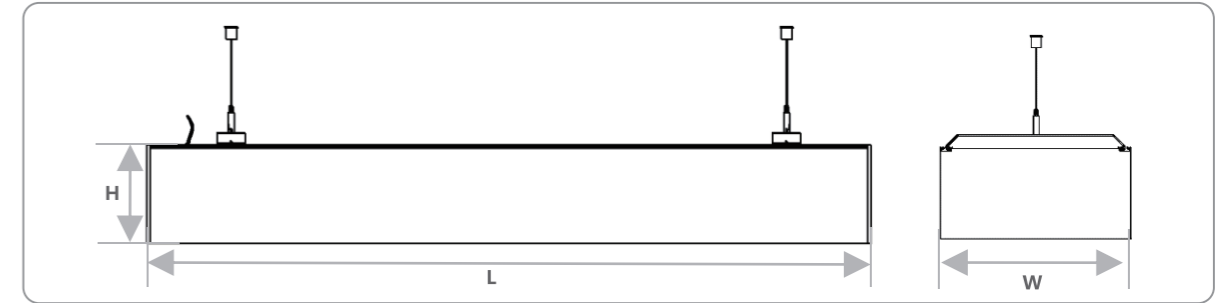

型号	外尺寸 (mm)	功率 (W)	光通量 (lm)	显色指数 (Ra)	色温	光束角 (°)
SFL-C2-MB1-18W	L1000W80H40	18	1620	> 80	3000K/4000K/6500K	110
SFL-C2-MB1-24W	L1000W80H40	24	2160	> 80	3000K/4000K/6500K	110
SFL-C2-MB2-24W	L1000W100H40	24	2160	> 80	3000K/4000K/6500K	110
SFL-C2-MB2-36W	L1000W100H40	36	3240	> 80	3000K/4000K/6500K	110
SFL-C2-MB3-24W	L1000W120H40	24	2160	> 80	3000K/4000K/6500K	110
SFL-C2-MB3-36W	L1000W120H40	36	3240	> 80	3000K/4000K/6500K	110
SFL-C2-MB4-36W	L1000W150H40	36	3240	> 80	3000K/4000K/6500K	110
SFL-C2-MB4-48W	L1000W150H40	48	4320	> 80	3000K/4000K/6500K	110



配光曲线

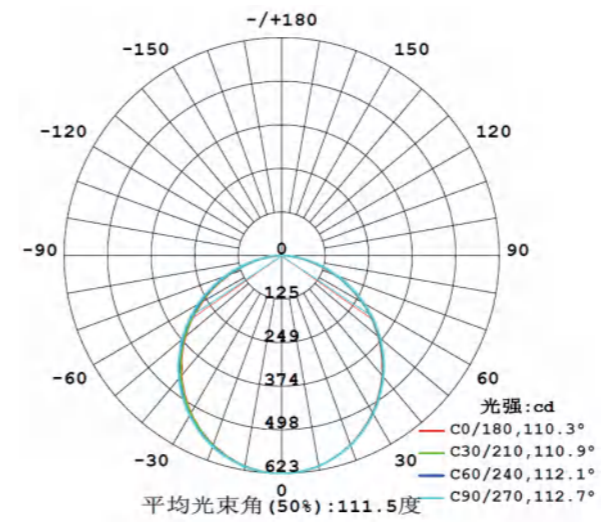

SFL-C2-MB1-18W

空间等照度曲线

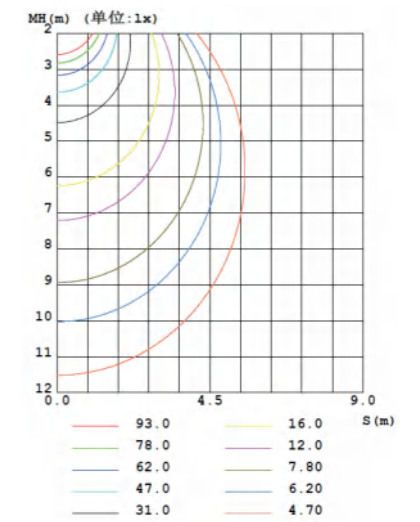

SFL-C2-MB1-18W



产品特性

- 铝合金灯体，嵌入式安装，产品符合CCC认证要求。
- 一体化亚克力散射罩，宽光束角，出光均匀。
- 支持单灯安装、无缝拼接两种安装方式。
- AC220V输入电源，适用于高端办公、商业场所大型吊顶区域的基础照明。

灯体颜色：○ 珍珠白 ● 太空灰 ● 曜石黑

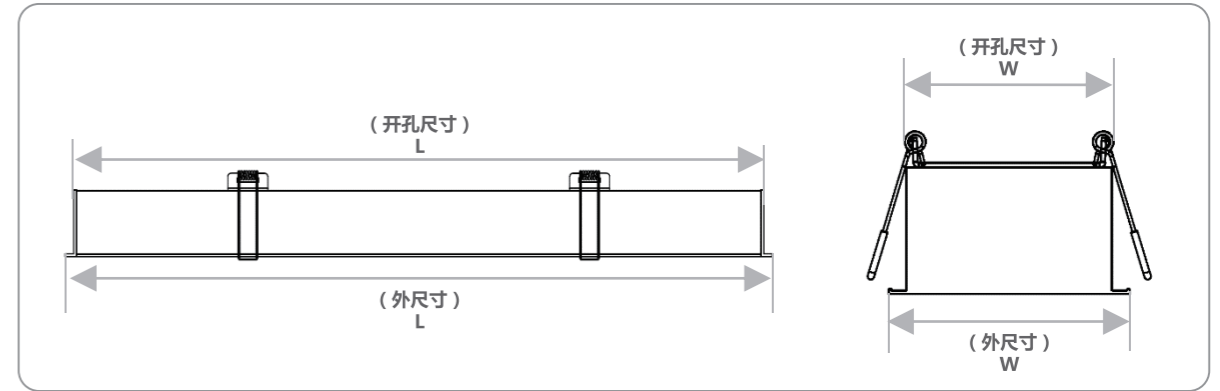
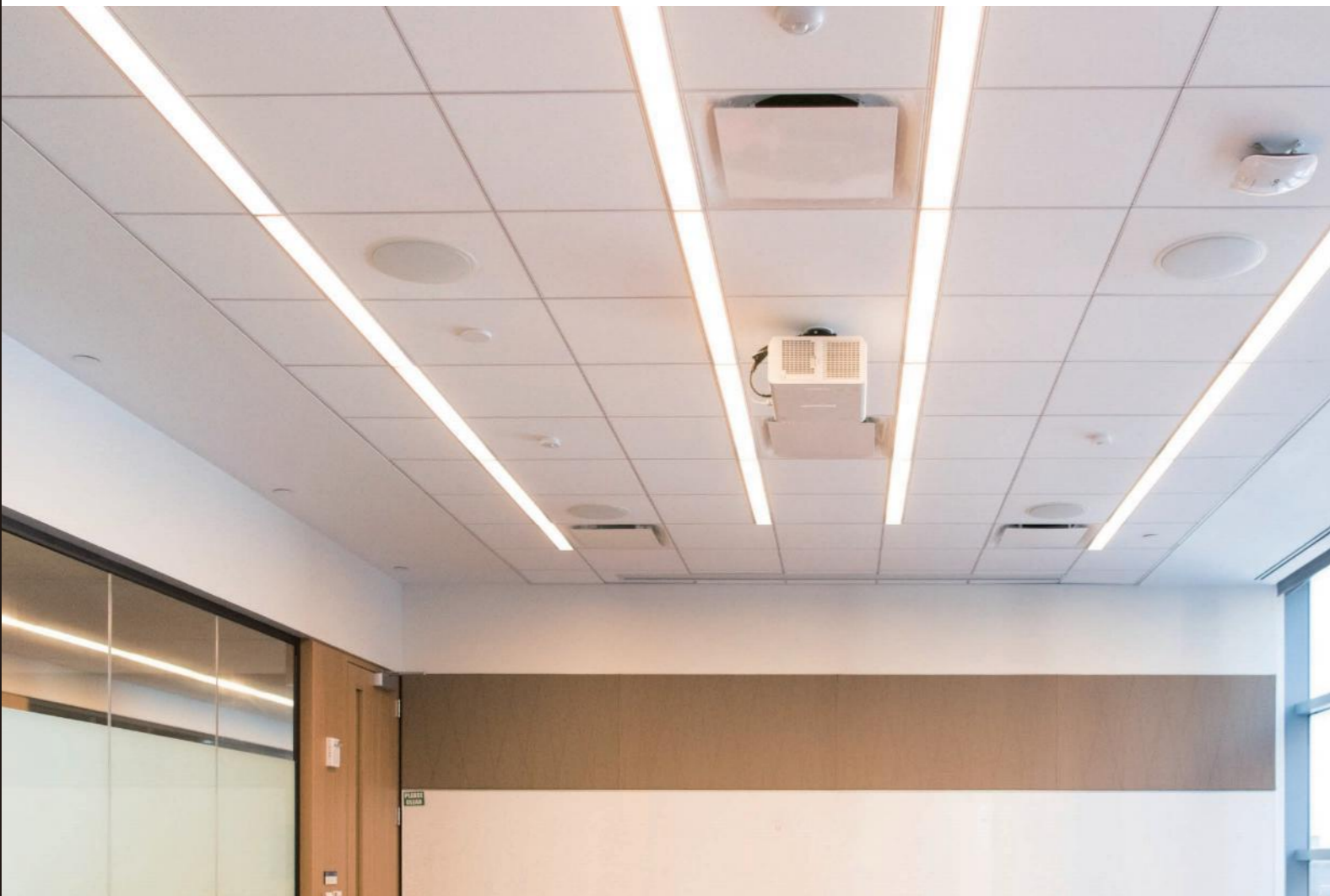

型号	外尺寸 (mm)	开孔尺寸 (mm)	功率 (W)	光通量 (lm)	显色指数 (Ra)	色温	光束角 (°)
SFL-C2-MC1-18W	L1000W97H40	L1000W85	18	1620	> 80	3000K/4000K/6500K	110
SFL-C2-MC1-24W	L1000W97H40	L1000W85	24	2160	> 80	3000K/4000K/6500K	110
SFL-C2-MC2-24W	L1000W117H40	L1000W105	24	2160	> 80	3000K/4000K/6500K	110
SFL-C2-MC2-36W	L1000W117H40	L1000W105	36	3240	> 80	3000K/4000K/6500K	110
SFL-C2-MC3-24W	L1000W137H40	L1000W125	24	2160	> 80	3000K/4000K/6500K	110
SFL-C2-MC3-36W	L1000W137H40	L1000W125	36	3240	> 80	3000K/4000K/6500K	110
SFL-C2-MC4-36W	L1000W167H40	L1000W155	36	3240	> 80	3000K/4000K/6500K	110
SFL-C2-MC4-48W	L1000W167H40	L1000W155	48	4320	> 80	3000K/4000K/6500K	110

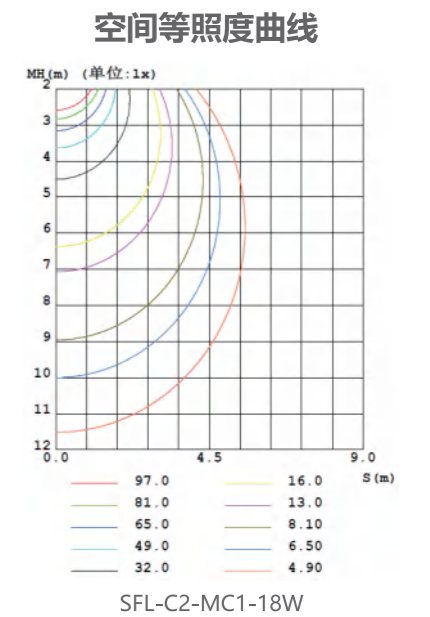
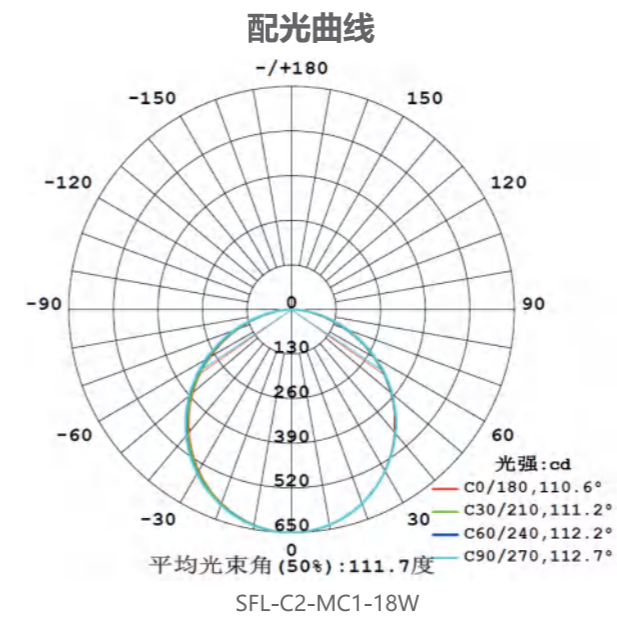



产品特性

- 采用优质导热塑料+进口高效灯珠，光效高，出光柔和。
- 高效节能，高精湛恒流驱动，无频闪、无噪音、无视觉疲劳。
- 可无缝连接，形成连续灯带。
- AC220V输入电源，适用于吊顶、暗槽的间接照明。

灯体颜色：○ 珍珠白

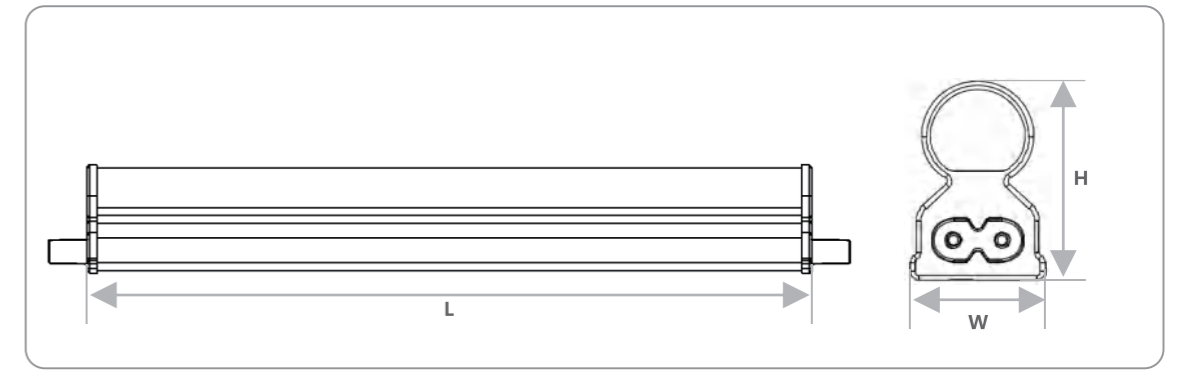

型号	外尺寸 (mm)	功率 (W)	光通量 (lm)	显色指数 (Ra)	色温	光束角 (°)
SFS-1-T500506	L300W22H34	5	425	> 80	2700K/3000K/4000K /6500K	130
SFS-1-T500906	L571W22H34	9	850	> 80	2700K/3000K/4000K /6500K	130
SFS-1-T501306	L871W22H34	13	1275	> 80	2700K/3000K/4000K /6500K	130
SFS-1-T501606	L1171W22H34	16	1700	> 80	2700K/3000K/4000K /6500K	130



配光曲线

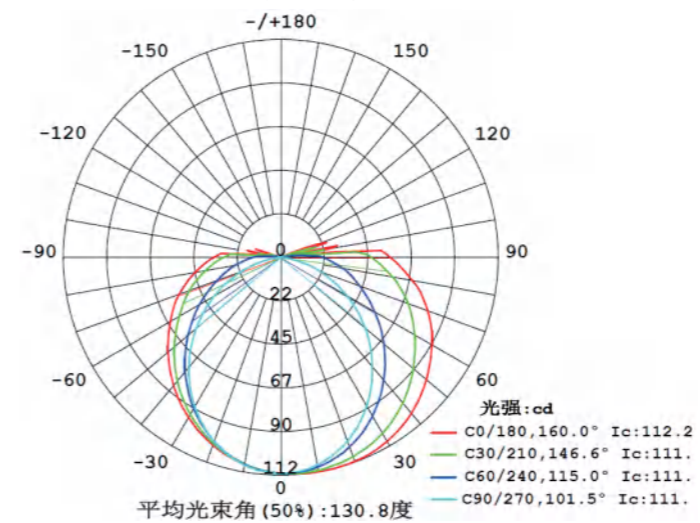

SFS-1-T500506

空间等照度曲线

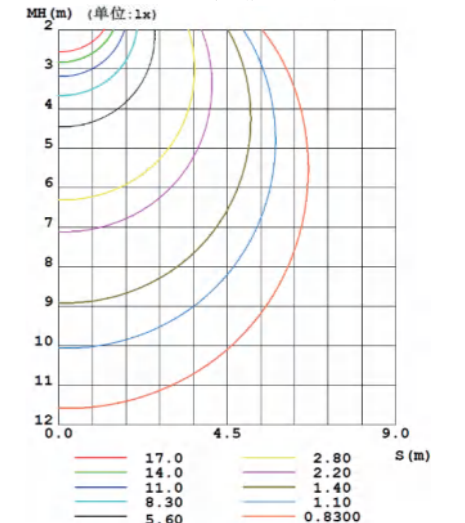

SFS-1-T500506

产品特性

- 采用优质导热塑料+进口高效灯珠，光效高，出光柔和。
- 高效节能，高精湛恒流驱动，无频闪、无噪音、无视觉疲劳。
- AC220V输入电源，适用于地下车库、走廊、通道的基础照明。

灯体颜色：○ 珍珠白

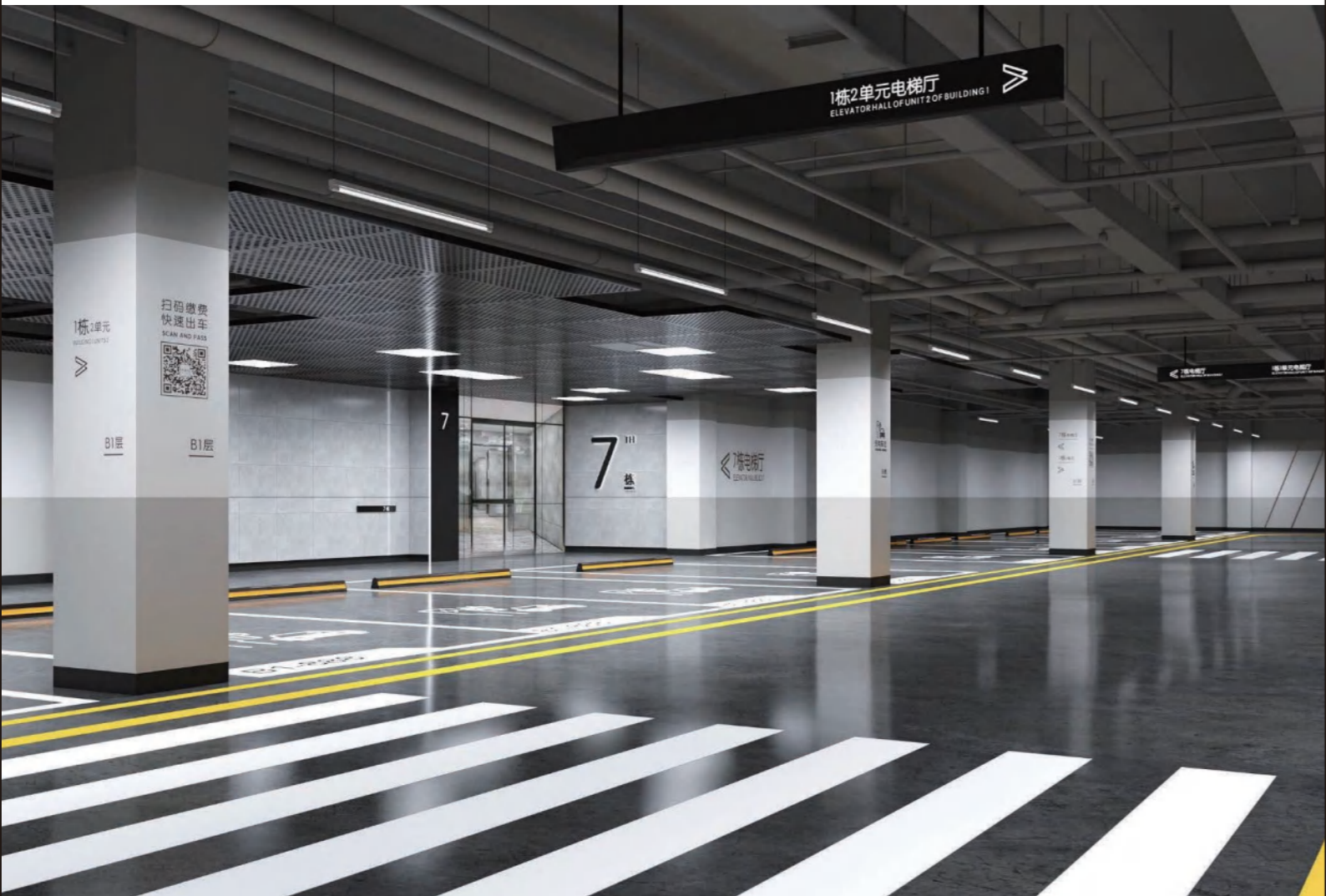

140° 宽光束角
 柔光设计
 IP20 防护等级
 SMD LED光源
 3万小时 LED寿命
 2700K 3000K 4000K 6500K 光色可选
 CRI > 80 显色指数
 SDCM < 5 色容差
 CCC 安全认证
 AC 220V 输入电源
 PL 塑料灯体

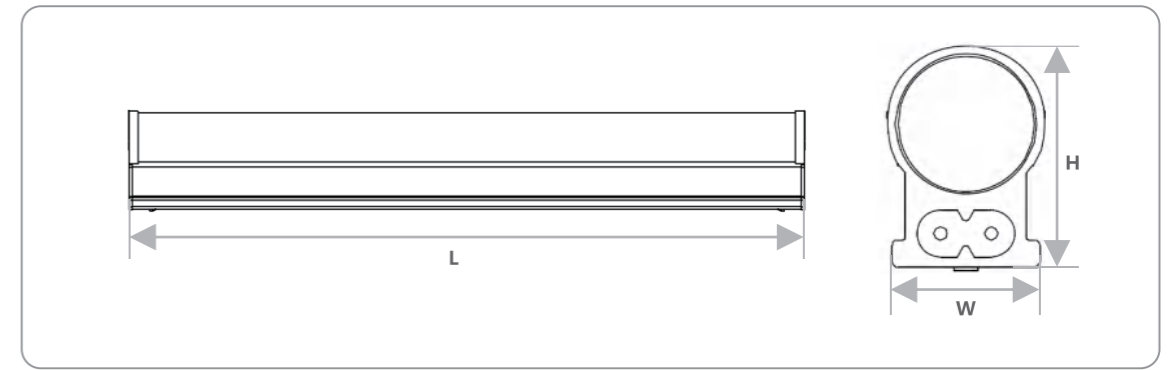

型号	外尺寸 (mm)	功率 (W)	光通量 (lm)	显色指数 (Ra)	色温	光束角 (°)
SFL-C301-T860-9W	L600W27 H38	9	900	> 80	2700K/3000K/4000K/6500K	140
SFL-C301-T890-13W	L900W27 H38	13	1300	> 80	2700K/3000K/4000K/6500K	140
SFL-C301-T8120-13W	L1200W27 H38	13	1300	> 80	2700K/3000K/4000K/6500K	140
SFL-C301-T8120-18W	L1200W27 H38	18	1800	> 80	2700K/3000K/4000K/6500K	140
SFL-C302-T8120-13W	L1200W27 H38	13	1300	> 80	2700K/3000K/4000K/6500K	140
SFL-C302-T8120-18W	L1200W27 H38	18	1800	> 80	2700K/3000K/4000K/6500K	140

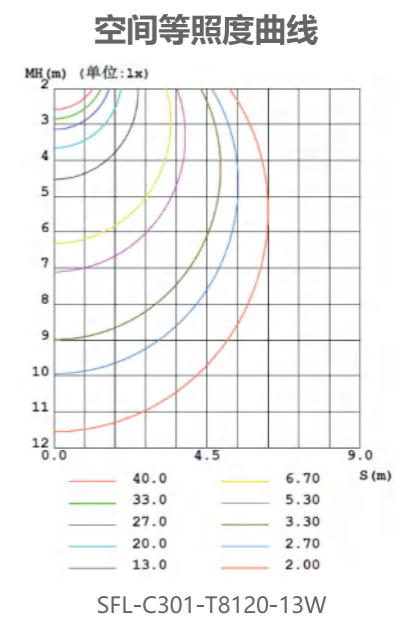
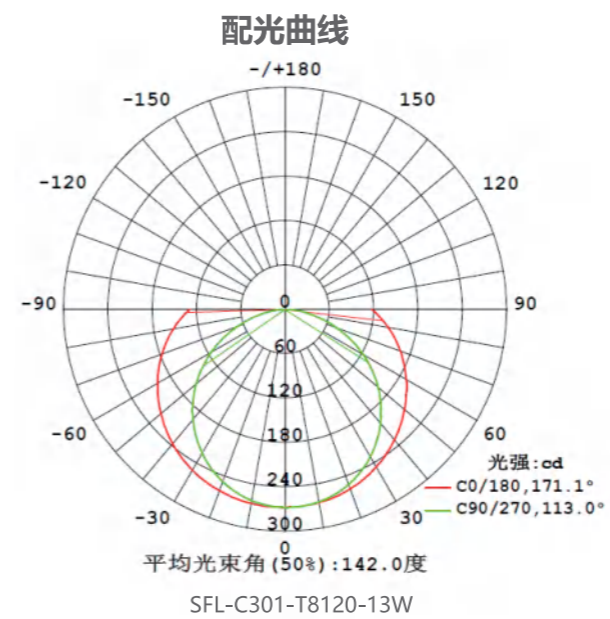



基础照明 Basic Lighting

吸顶灯系列

Ceiling light series

圆形吸顶灯 / 方形吸顶灯 / 感应吸顶灯

产品特性

- 铁质灯体，符合CCC认证要求。
- 使用优质灯珠，高光效，节能环保。
- 优质亚克力散射罩，出光柔和，符合环保要求。
- 多种造型、色彩可选。
- AC220V输入电源，适用于住宅的基础照明。

彩系列



粉色款



蓝色款



绿色款



黑色款



白色款

金色系列



金色单层



金色星月纹



金色花纹



金色双层

银色系列



银色单层



银色星月纹



银色花纹



银色双层

白色系列



纯白色



白色茶花纹



白色百合纹



白色梅花纹

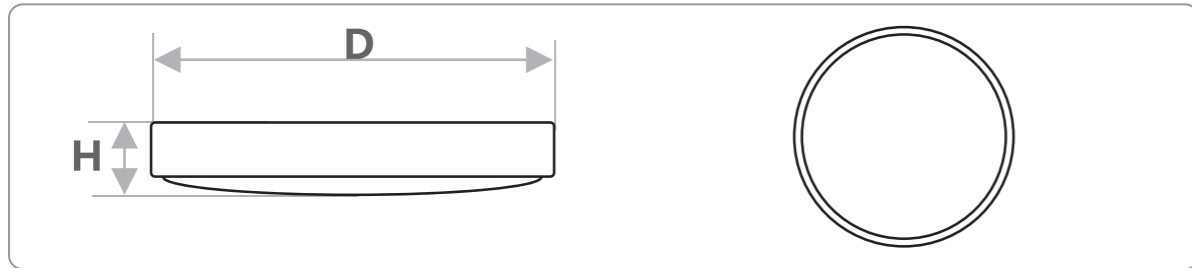

彩色系列

型号	外尺寸 (mm)	功率 (W)	光通量 (lm)	显色指数 (Ra)	色温	光束角 (°)	边框颜色
SFL-H1-RC20-12W	D200H50	12	960	> 80	3000K/4000K/6500K	120	粉/蓝/绿/黑/白
SFL-H1-RC27-18W	D270H50	18	1620	> 80	3000K/4000K/6500K	120	粉/蓝/绿/黑/白
SFL-H1-RC34-24W	D340H50	24	2160	> 80	3000K/4000K/6500K	120	粉/蓝/绿/黑/白
SFL-H1-RC39-36W	D390H50	36	3240	> 80	3000K/4000K/6500K	120	粉/蓝/绿/黑/白
SFL-H1-RC50-48W	D500H50	48	4320	> 80	3000K/4000K/6500K	120	粉/蓝/绿/黑/白

金色系列

型号	外尺寸 (mm)	功率 (W)	光通量 (lm)	显色指数 (Ra)	色温	光束角 (°)	边框颜色
SFL-H1-RG20-12W	D200H50	12	960	> 80	3000K/4000K/6500K	120	金色
SFL-H1-RG27-18W	D270H50	18	1620	> 80	3000K/4000K/6500K	120	金色
SFL-H1-RG34-24W	D340H50	24	2160	> 80	3000K/4000K/6500K	120	金色
SFL-H1-RG39-36W	D390H50	36	3240	> 80	3000K/4000K/6500K	120	金色
SFL-H1-RG50-48W	D500H50	48	4320	> 80	3000K/4000K/6500K	120	金色

银色系列

型号	外尺寸 (mm)	功率 (W)	光通量 (lm)	显色指数 (Ra)	色温	光束角 (°)	边框颜色
SFL-H1-RS20-12W	D200H50	12	960	> 80	3000K/4000K/6500K	120	银色
SFL-H1-RS27-18W	D270H50	18	1620	> 80	3000K/4000K/6500K	120	银色
SFL-H1-RS34-24W	D340H50	24	2160	> 80	3000K/4000K/6500K	120	银色
SFL-H1-RS39-36W	D390H50	36	3240	> 80	3000K/4000K/6500K	120	银色
SFL-H1-RS50-48W	D500H50	48	4320	> 80	3000K/4000K/6500K	120	银色

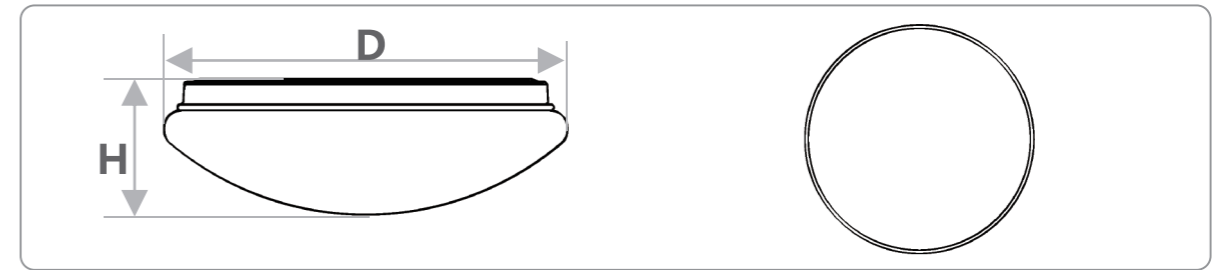

白色系列

型号	外尺寸 (mm)	功率 (W)	光通量 (lm)	显色指数 (Ra)	色温	光束角 (°)	外壳颜色
SFL-H1-RW20-12W	D200H50	12	960	> 80	3000K/4000K/6500K	120	白色
SFL-H1-RW27-18W	D270H50	18	1620	> 80	3000K/4000K/6500K	120	白色
SFL-H1-RW34-24W	D340H100	24	2160	> 80	3000K/4000K/6500K	120	白色
SFL-H1-RW39-36W	D390H100	36	3240	> 80	3000K/4000K/6500K	120	白色
SFL-H1-RW50-48W	D500H100	48	4320	> 80	3000K/4000K/6500K	120	白色

配光曲线

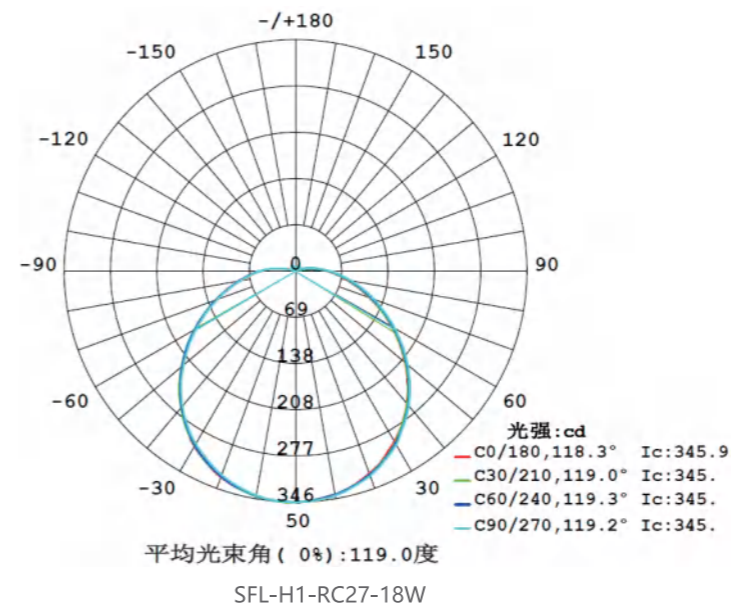

空间等照度曲线

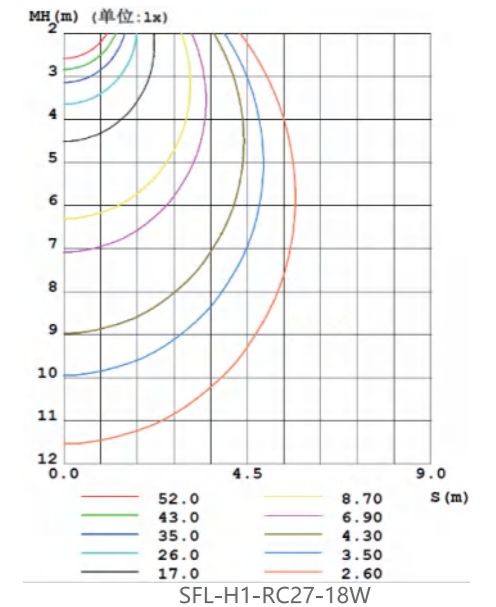

产品特性

- 铁质灯体，符合CCC认证要求。
- 使用优质灯珠，高光效，节能环保。
- 优质亚克力散射罩，出光柔和，符合环保要求。
- 多种造型、色彩可选。
- AC220V输入电源，适用于住宅的基础照明。

彩系列



金色系列



银色系列



云朵系列



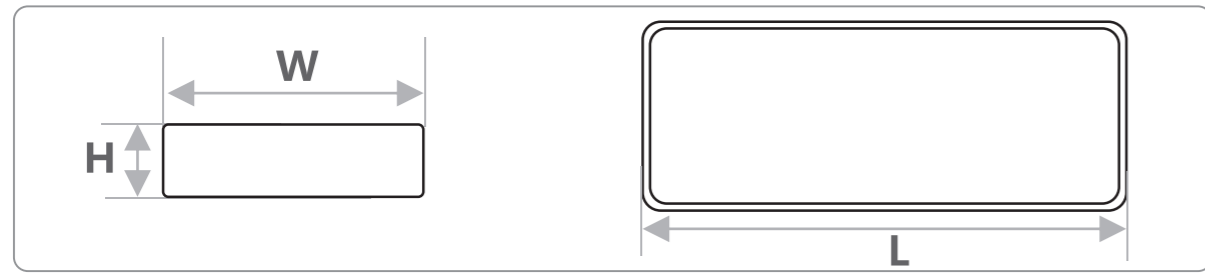

彩色系列

型号	外尺寸 (mm)	功率 (W)	光通量 (lm)	显色指数 (Ra)	色温	光束角 (°)	边框颜色
SFL-H1-SC30-18W	L300W300H50	18	1620	> 80	3000K/4000K/6500K	120	粉/蓝/绿/黑/白
SFL-H1-SC40-28W	L400W400H50	28	2520	> 80	3000K/4000K/6500K	120	粉/蓝/绿/黑/白
SFL-H1-SC50-36W	L500W500H50	36	3240	> 80	3000K/4000K/6500K	120	粉/蓝/绿/黑/白
SFL-H1-SC60-48W	L300W300H50	48	4320	> 80	3000K/4000K/6500K	120	粉/蓝/绿/黑/白
SFL-H1-SC65-48W	L650W430H50	48	4320	> 80	3000K/4000K/6500K	120	粉/蓝/绿/黑/白
SFL-H1-SC88-96W	L880W620H50	96	8640	> 80	3000K/4000K/6500K	120	粉/蓝/绿/黑/白

金色系列

型号	外尺寸 (mm)	功率 (W)	光通量 (lm)	显色指数 (Ra)	色温	光束角 (°)	边框颜色
SFL-H1-SG30-18W	L300W300H50	18	1620	> 80	3000K/4000K/6500K	120	金色
SFL-H1-SG40-28W	L400W400H50	28	2520	> 80	3000K/4000K/6500K	120	金色
SFL-H1-SG50-36W	L500W500H50	36	3240	> 80	3000K/4000K/6500K	120	金色
SFL-H1-SG60-48W	L300W300H50	48	4320	> 80	3000K/4000K/6500K	120	金色
SFL-H1-SG65-48W	L650W430H50	48	4320	> 80	3000K/4000K/6500K	120	金色
SFL-H1-SG88-96W	L880W620H50	96	8640	> 80	3000K/4000K/6500K	120	金色

银色系列

型号	外尺寸 (mm)	功率 (W)	光通量 (lm)	显色指数 (Ra)	色温	光束角 (°)	边框颜色
SFL-H1-SS30-18W	L300W300H50	18	1620	> 80	3000K/4000K/6500K	120	金色
SFL-H1-SS40-28W	L400W400H50	28	2520	> 80	3000K/4000K/6500K	120	金色
SFL-H1-SS50-36W	L500W500H50	36	3240	> 80	3000K/4000K/6500K	120	金色
SFL-H1-SS60-48W	L300W300H50	48	4320	> 80	3000K/4000K/6500K	120	金色
SFL-H1-SS65-48W	L650W430H50	48	4320	> 80	3000K/4000K/6500K	120	金色
SFL-H1-SG88-96W	L880W620H50	96	8640	> 80	3000K/4000K/6500K	120	金色

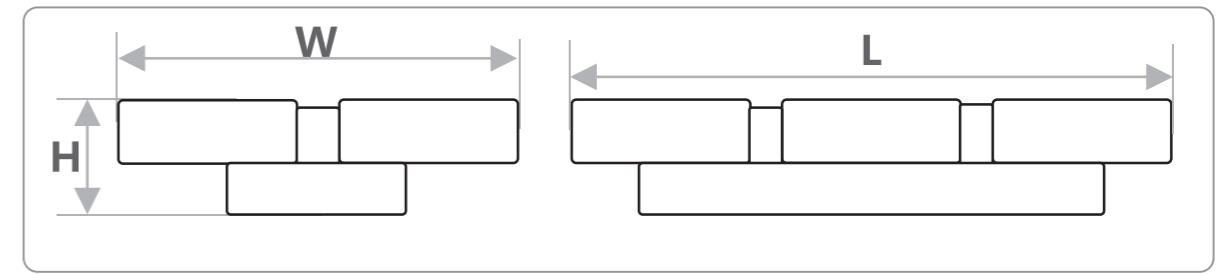

云朵系列

型号	外尺寸 (mm)	功率 (W)	光通量 (lm)	显色指数 (Ra)	色温	光束角 (°)	边框颜色
SFL-H1-SCL55-48W	L550W550H55	48	4320	> 80	3000K/4000K/6500K	120	黑/白
SFL-H1-SCL78-64W	L780W780H55	64	5760	> 80	3000K/4000K/6500K	120	黑/白
SFL-H1-SCL96-80W	L960W620H55	80	7200	> 80	3000K/4000K/6500K	120	黑/白
SFL-H1-SCL112-100W	L1120W750H55	100	9000	> 80	3000K/4000K/6500K	120	黑/白

配光曲线

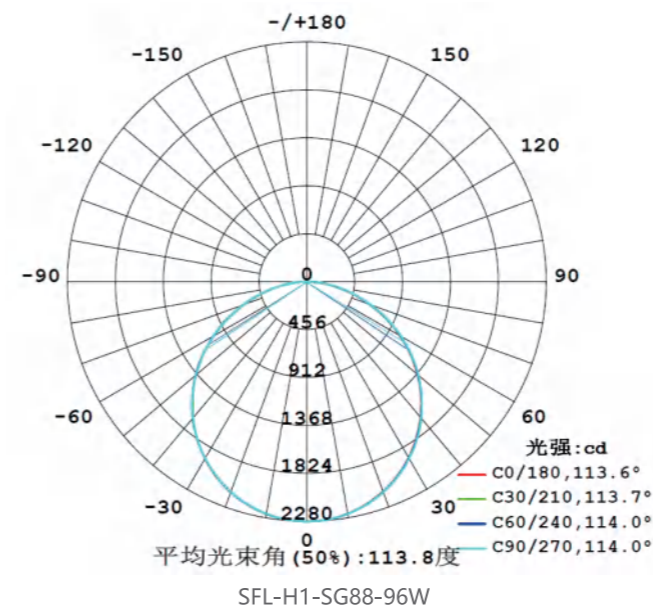

空间等照度曲线

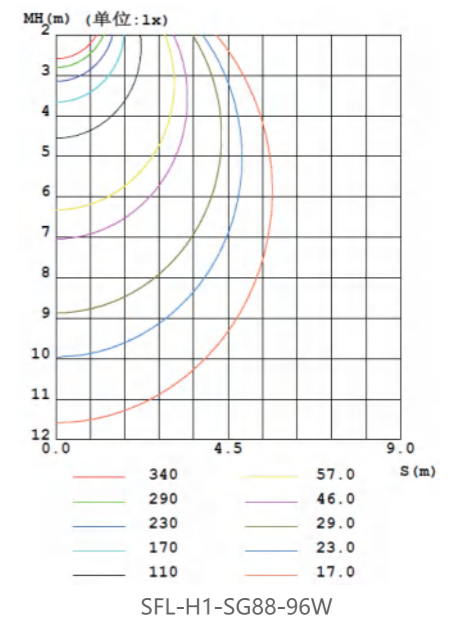



产品特性

- 符合CCC认证要求。
- 智能雷达感应功能，可根据人、物往来自动开关。
- 采用高光效SMD芯片，整灯光效可达到80lm/w。
- AC220V输入电源，适用于阳台、走廊、通道的感应照明。



宽光束角 柔光设计 感应开关 高显色性 低色差 光色可选 长寿命 安全认证 LED光源 II类灯具 全塑灯体 防护等级 输入电源

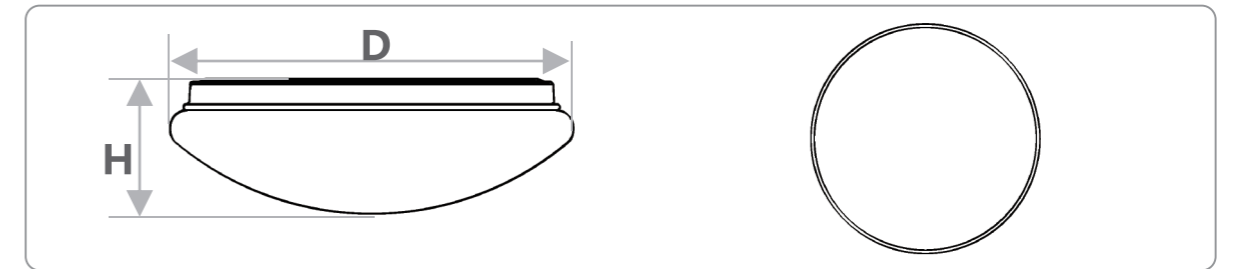

型号	外尺寸 (mm)	功率 (W)	光通量 (lm)	感应方式/距离
SFS-1-CE01208	D258H90	12	960	雷达感应/5米
SFS-1-CE01508	D329H102	15	1200	雷达感应/5米
SFS-1-CE01808	D329H102	18	1440	雷达感应/5米
SFS-1-CE02211	D329H102	22	1760	雷达感应/5米



配光曲线

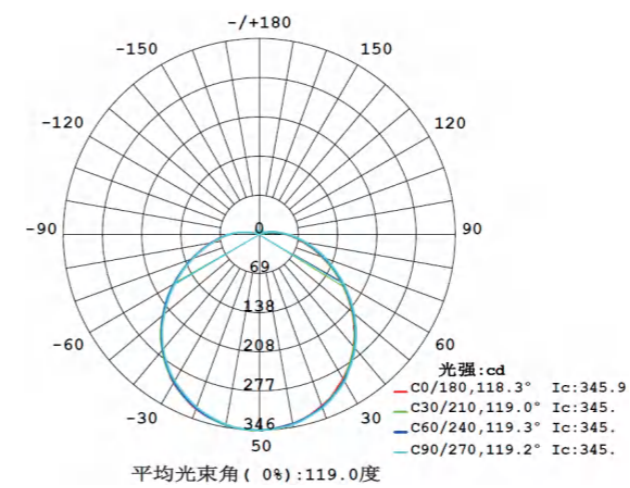

SFS-1-CE01508

空间等照度曲线

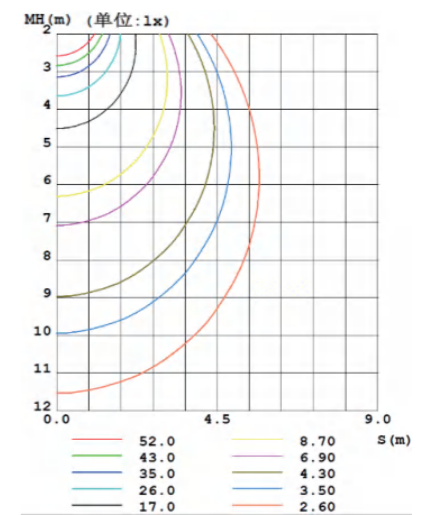

SFS-1-CE01508



重点照明 Accent Lighting

射灯系列

Spotlight series

通用射灯 / 防眩射灯 / 模组化射灯 / 酒店射灯
方形射灯 / 轨道射灯 / 小功率射灯 / 方形吸顶射灯
吊线射灯 / 可调射灯 / 大功率射灯 / 圆形吸顶射灯

产品特性

- 全塑外壳的II类灯具，无需接地线，产品符合CCC认证要求。
- 灯体轻盈，弧边面环可与吊顶无缝贴合。
- 高光效、高显指、色温可选、精装出光角度。
- 投射角度可调。
- AC220V输入电源，适用于普通住宅、办公、商业等场所的重点照明。

面环颜色：○ 珍珠白



防眩设计	高显色性	低色差	光色可选	长寿命	安全认证	LED光源	II类灯具	全塑灯体	防护等级

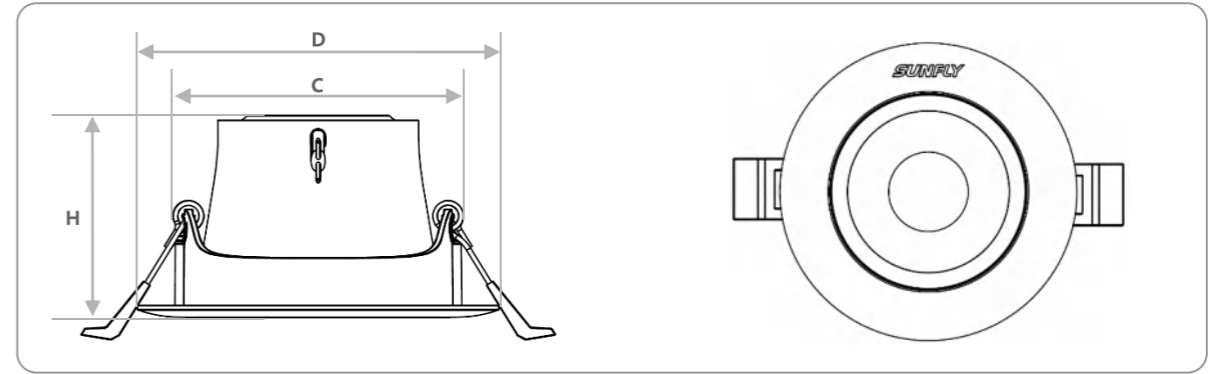

型号	外尺寸 (mm)	开孔尺寸 (mm)	功率 (W)	光通量 (lm)	显色指数 (Ra)	色温	光束角 (°)	可调投射角度 (°)
SFL-S110-0075-5W	D92H51	C75	5	450	> 80	3000K 4000K 6500K	15/25/36	±25
SFL-S110-0075-7W	D92H51	C75	7	560	> 80	3000K 4000K 6500K	15/25/36	±25
SFL-S110-0075-12W	D92H66	C75	12	990	> 80	3000K 4000K 6500K	15/25/36	±25



配光曲线

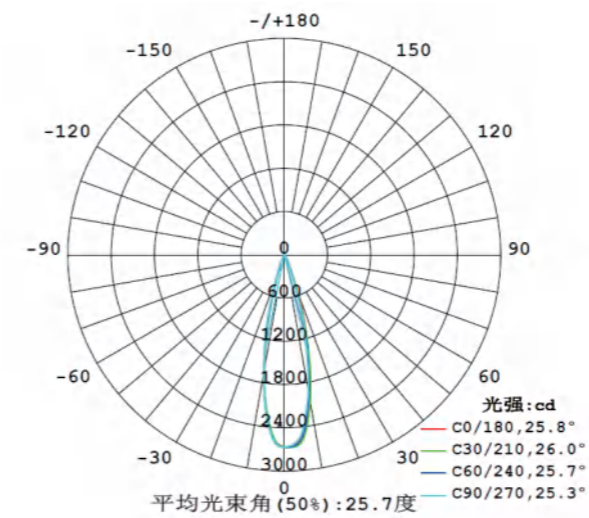

SFL-S110-0075-7W

空间等照度曲线

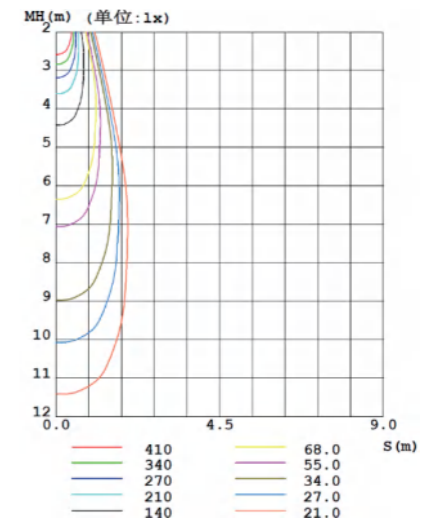

SFL-S110-0075-7W



产品特性

- 压铸铝灯体，加强绝缘设计，产品符合CCC认证要求。
- 精准PMMA光学透镜，精确控制出光角度。
- 高光效、高显指、色温可选。
- 固定投射角度。
- AC220V输入电源，适用于酒店、高端住宅、商业等场所的重点照明。

面环颜色：○ 珍珠白 ● 太空灰 ● 流光金

防眩设计	防护等级	LED光源	LED寿命	光色可选	显色指数	色容差	安全认证	输入电源	铝制灯体

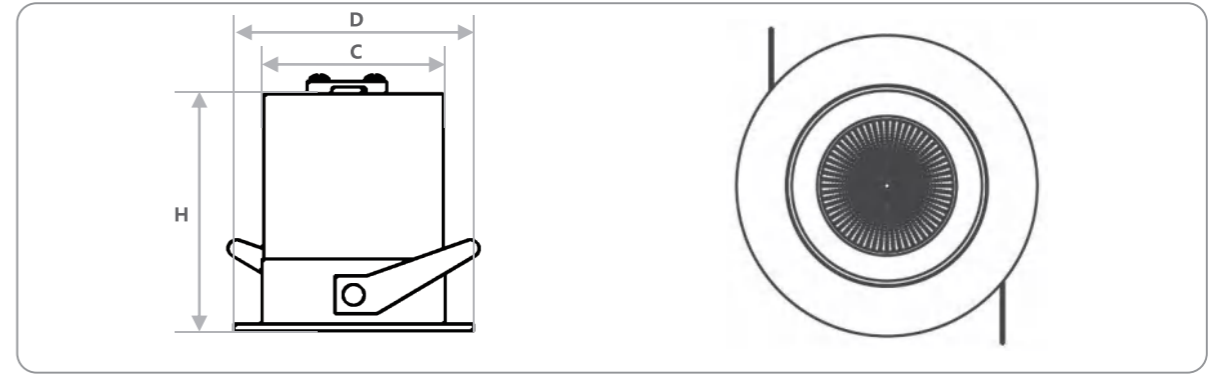

型号	外尺寸 (mm)	开孔尺寸 (mm)	功率 (W)	光通量 (lm)	显色指数 (Ra)	色温	光束角 (°)	可调投射角度 (°)
SFL-S1015-D55-7W	D68H70	C55	7	595	> 80	3000K 4000K 6500K	15/24/36/50	不可调
SFL-S1015-D55-12W	D68H70	C55	12	1020	> 80	3000K 4000K 6500K	15/24/36/50	不可调
SFL-S1015-D85-18W	D93H89	C85	18	1500	> 80	3000K 4000K 6500K	15/24/36/50	不可调
SFL-S1015-D85-24W	D93H89	C85	24	1900	> 80	3000K 4000K 6500K	15/24/36/50	不可调
SFL-S1015-D100-35W	D115H99	C100	35	2975	> 80	3000K 4000K 6500K	15/24/36/50	不可调

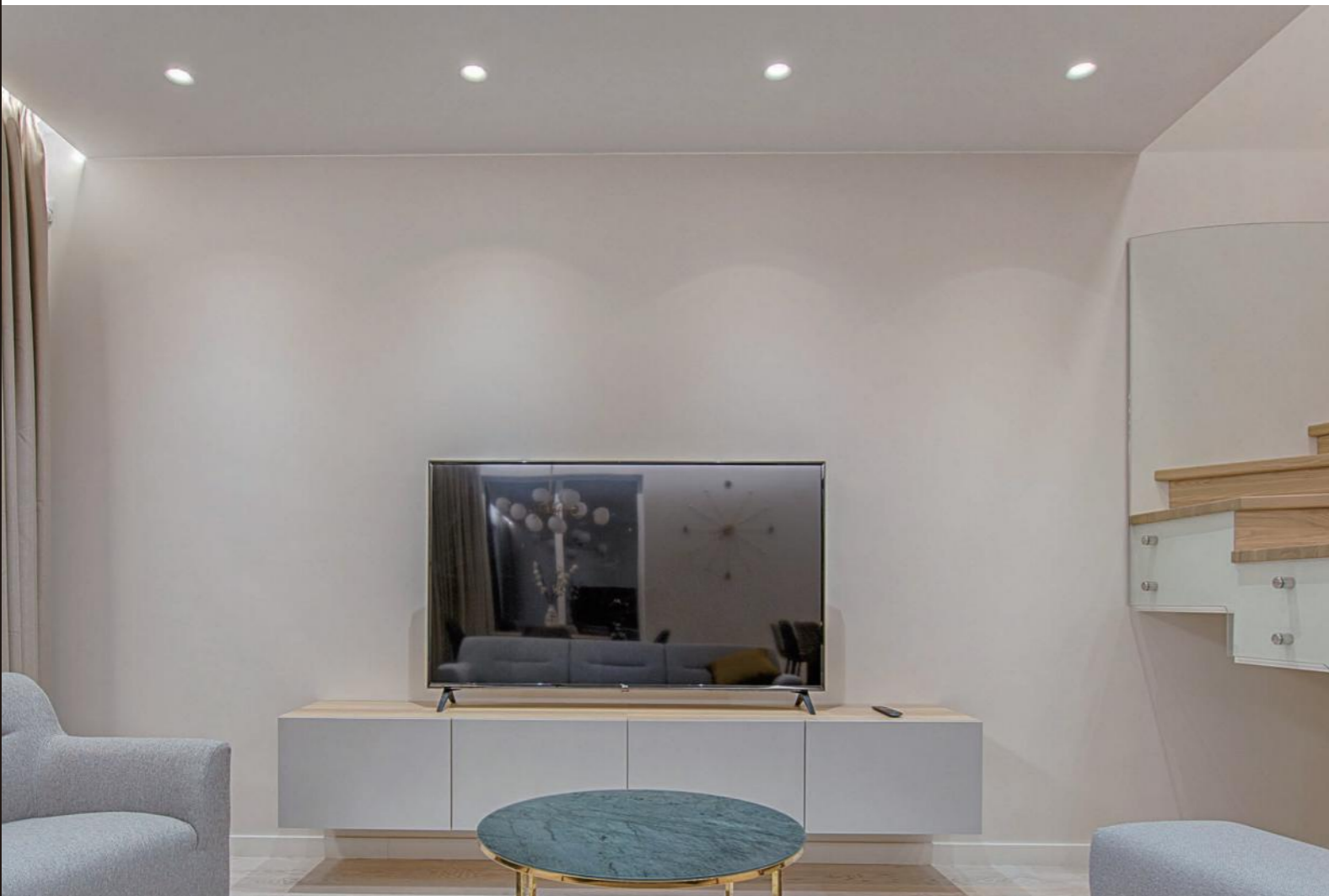

配光曲线

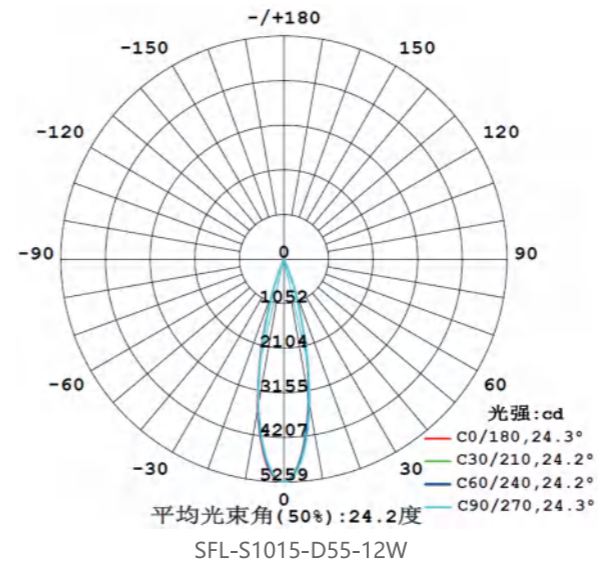

空间等照度曲线

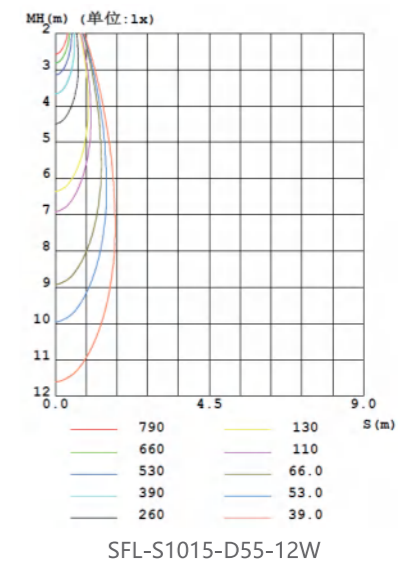

产品特性

- 压铸铝灯体，加强绝缘设计，产品符合CCC认证要求。
- 深藏式光源设计，有效防止眩光，
- 精准PMMA光学透镜，精确控制出光角度。
- 高光效、高显指、色温可选。
- 投射角度可调。
- 模块化设计，可选方形或圆形面环。
- AC220V输入电源，适用于酒店、高端住宅、商业等场所的重点照明。



面环颜色：○ 珍珠白 ● 太空灰 ● 流光金



防眩设计	防护等级	LED光源	LED寿命	光色可选	显色指数	色容差	安全认证	输入电源	铝制灯体

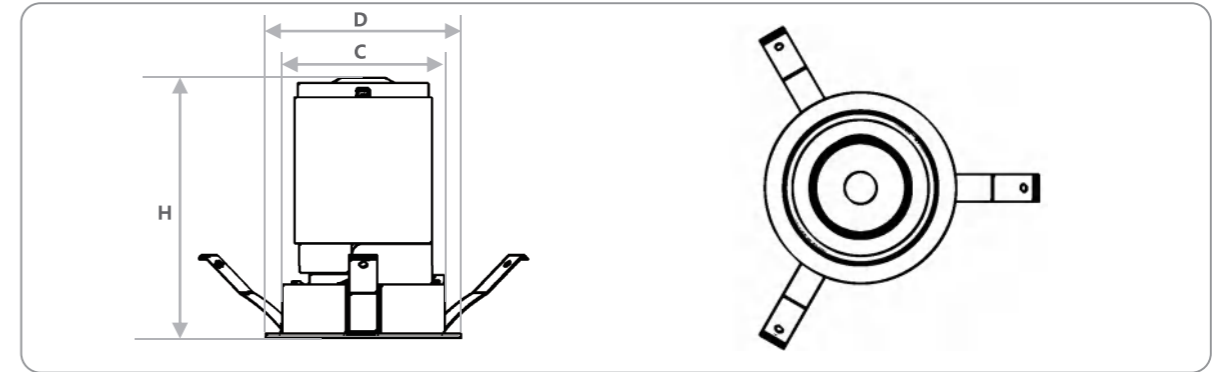

型号	外尺寸 (mm)	开孔尺寸 (mm)	功率 (W)	光通量 (lm)	显色指数 (Ra)	色温	光束角 (°)	可调投射角度 (°)
SFL-S1M03-0075-7W	D84H81	C75	7	595	> 80	3000K 4000K 6500K	15/24/36/ 50	+ 25
SFL-S1M03-0075-10W	D84H86	C75	10	850	> 80	3000K 4000K 6500K	15/24/36/ 50	+ 25
SFL-S1M03-0075-15W	D84H111	C75	15	1300	> 80	3000K 4000K 6500K	15/24/36/ 50	+ 25
SFL-S1M04-0075-7W	D84H81	C75	7	595	> 80	3000K 4000K 6500K	15/24/36/ 50	+ 25
SFL-S1M05-0075-10W	D84H86	C75	10	850	> 80	3000K 4000K 6500K	15/24/36/ 50	+ 25
SFL-S1M06-0075-15W	D84H111	C75	15	1300	> 80	3000K 4000K 6500K	15/24/36/ 50	+ 25

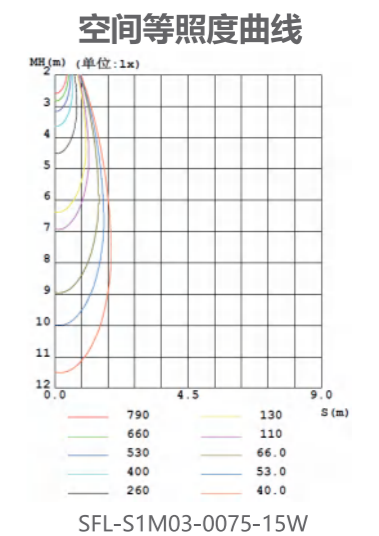
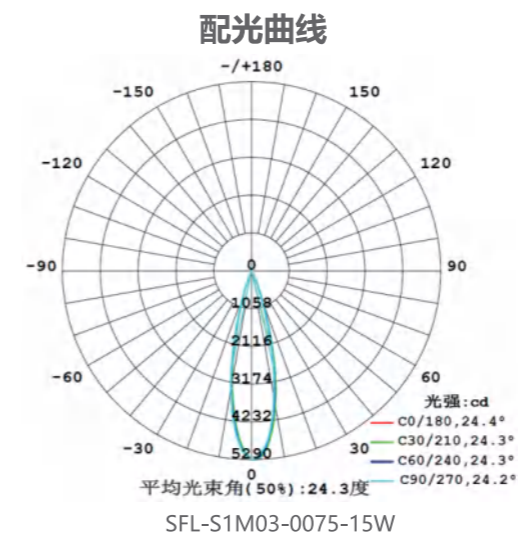

产品特性

- 压铸铝灯体，加强绝缘设计，产品符合CCC认证要求。
- 深藏式光源设计，有效防止眩光，
- 精准反光罩，精确控制出光角度。
- 高光效、高显指、色温可选。
- 投射角度可调。
- AC220V输入电源，适用于酒店、高端住宅、商业等场所的重点照明。

面环颜色：○ 珍珠白 ● 太空灰 ● 流光金



防眩设计	防护等级	LED光源	LED寿命	光色可选	显色指数	色容差	安全认证	输入电源	铝制灯体

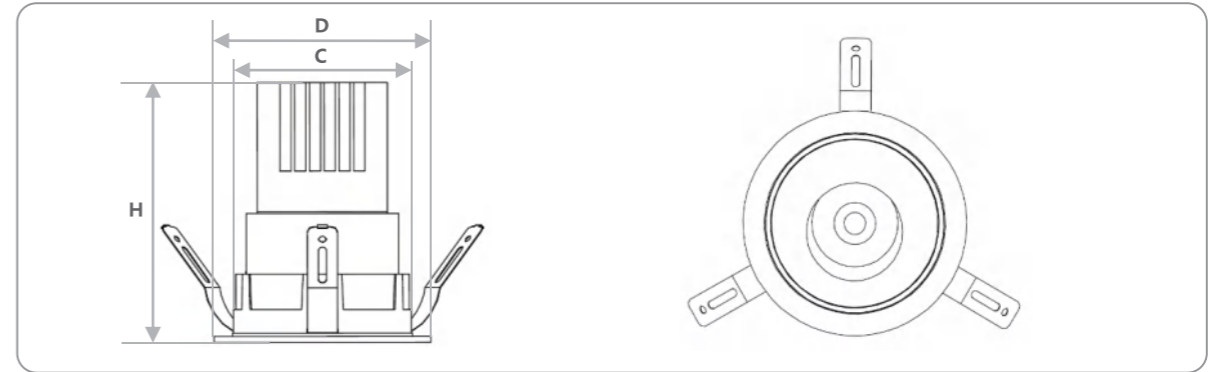

型号	外尺寸 (mm)	开孔尺寸 (mm)	功率 (W)	光通量 (lm)	显色指数 (Ra)	色温	光束角 (°)	可调投射角度 (°)
SFL-S1021-D55-5W	D65H84	C55	5	380	> 80	3000K 4000K 6500K	15/24/36/ 50	+ 25
SFL-S1021-D55-7W	D65H84	C55	7	490	> 80	3000K 4000K 6500K	15/24/36/ 50	+ 25
SFL-S1021-D75-10W	D86H100	C75	10	1100	> 80	3000K 4000K 6500K	15/24/36/ 50	+ 25
SFL-S1021-D75-15W	D86H100	C75	15	1490	> 80	3000K 4000K 6500K	15/24/36/ 50	+ 25
SFL-S1021-D100-24W	D113H128	C100	24	2350	> 80	3000K 4000K 6500K	15/24/36/ 50	+ 25

配光曲线

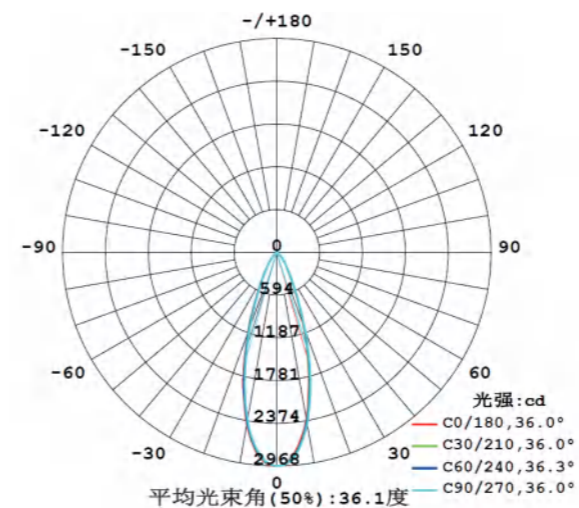

SFL-S1021-D75-15W

空间等照度曲线

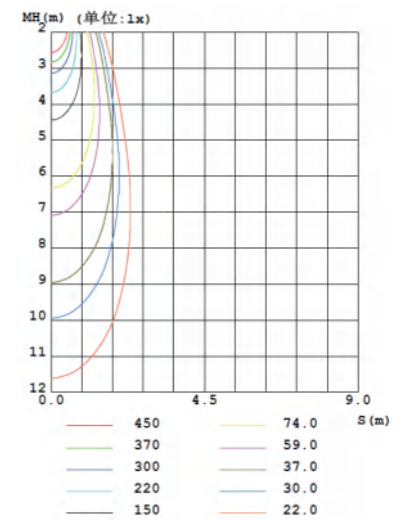

SFL-S1021-D75-15W





产品特性

- 压铸铝灯体，加强绝缘设计，产品符合CCC认证要求。
- 深藏式光源设计，有效防止眩光，
- 精准反光罩，精确控制出光角度。
- 高光效、高显指、色温可选。
- 方形面环，投射角度可调。
- AC220V输入电源，适用于酒店、高端住宅、商场等场所的重点照明。

面环颜色：○ 珍珠白 ● 太空灰 ● 流光金

防眩设计	防护等级	LED光源	LED寿命	光色可选	显色指数	色容差	安全认证	输入电源	铝制灯体

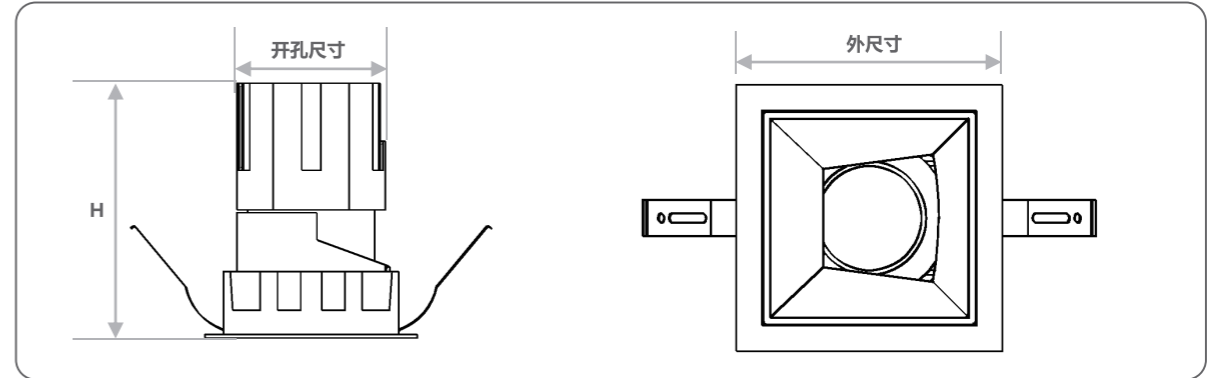

外尺寸	型号 (mm)	开孔尺寸 (mm)	功率 (W)	光通量 (lm)	显色指数 (Ra)	色温	光束角 (°)	可调投射角度 (°)
	L65W65 H84	L55W55	5	380	> 80	3000K 4000K 6500K	15/24/36/ 50	+ 25
	L65W65 H84	L55W55	7	490	> 80	3000K 4000K 6500K	15/24/36/ 50	+ 25
	L85W85 H105	L80W80	10	1100	> 80	3000K 4000K 6500K	15/24/36/ 50	+ 25
	L85W85 H105	L80W80	15	1490	> 80	3000K 4000K 6500K	15/24/36/ 50	+ 25
	L113W113 H133	L100W100	24	2350	> 80	3000K 4000K 6500K	15/24/36/ 50	+ 25



配光曲线

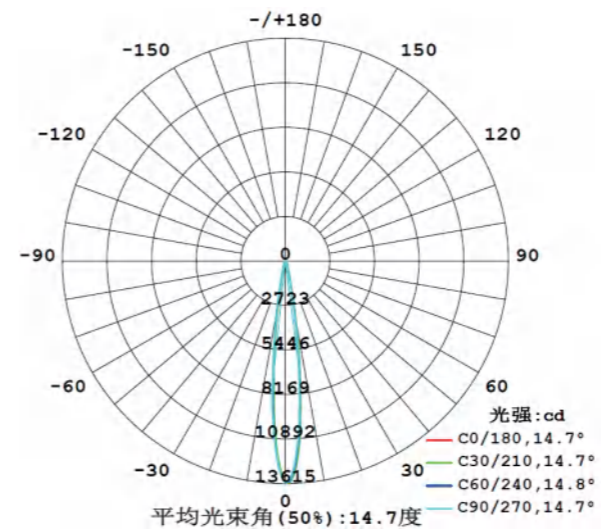

SFL-S302-100100-24W

空间等照度曲线

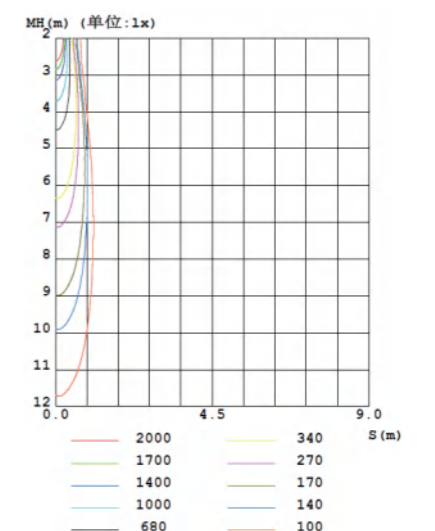

SFL-S302-100100-24W

产品特性



- 压铸铝灯体，快速散热结构，产品符合CCC认证要求。
- 深藏式光源设计，有效防止眩光，
- 精准反光罩，精确控制出光角度。
- 高光效、高显指、色温可选。
- 大功率规格，投射角度可调。
- AC220V输入电源，适用于酒店、高端住宅、商场等场所的高空间重点照明。

面环颜色：○ 珍珠白 ● 太空灰 ● 流光金

防眩设计 IP20 COB 3万小时 3000K 4000K 6500K CRI >80 SDCM <5 CCC AC 220V AI

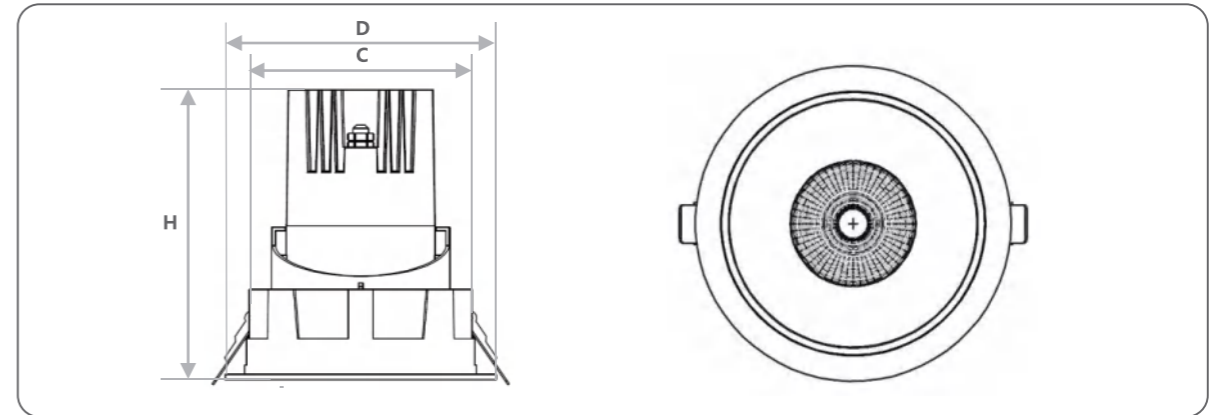

型号	外尺寸 (mm)	开孔尺寸 (mm)	功率 (W)	光通量 (lm)	显色指数 (Ra)	色温	光束角 (°)	可调投射角度 (°)
SFL-S1M02-D75-15W	D84H105	C75	15	900	> 80	3000K 4000K 6500K	15/24/36/ 50	+ 20
SFL-S1M02-D95-25W	D110H131	C95	25	2000	> 80	3000K 4000K 6500K	15/24/36/ 50	+ 20
SFL-S1M02-D125-35W	D142H153	C125	35	2750	> 80	3000K 4000K 6500K	15/24/36/ 50	+ 20
SFL-S1M02-D150-45W	D165H180	C150	45	3150	> 80	3000K 4000K 6500K	15/24/36/ 50	+ 20



配光曲线

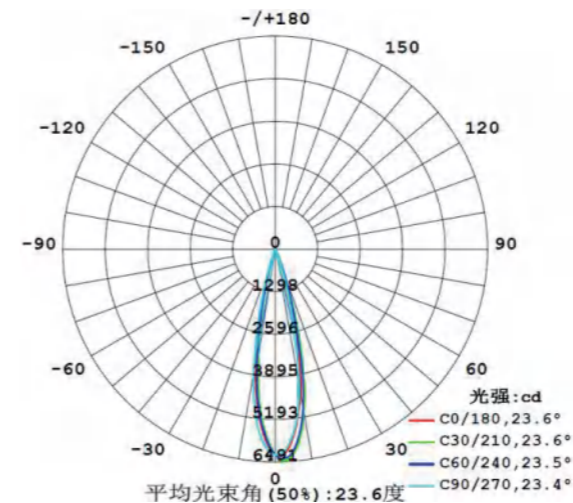

SFL-S1021-D75-15W

空间等照度曲线

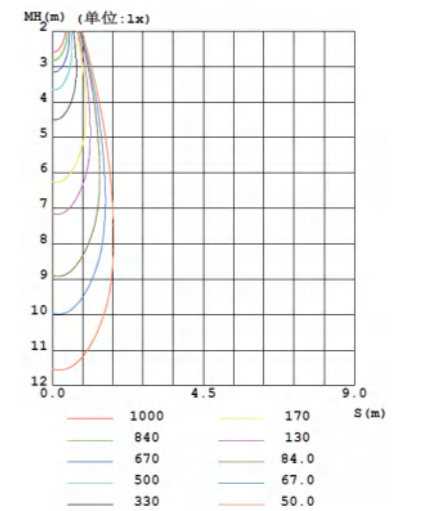

SFL-S1021-D75-15W



产品特性

- 铝制灯体，紧凑型尺寸，产品符合CCC认证要求。
- 深藏式光源设计，有效防止眩光，
- 精准反光罩，精确控制出光角度。
- 高光效、高显指、色温可选。
- 固定投射角度。
- AC220V输入电源，适用于酒柜、展柜等场景的重点照明。

面环颜色：○ 珍珠白 ● 太空灰 ● 流光金

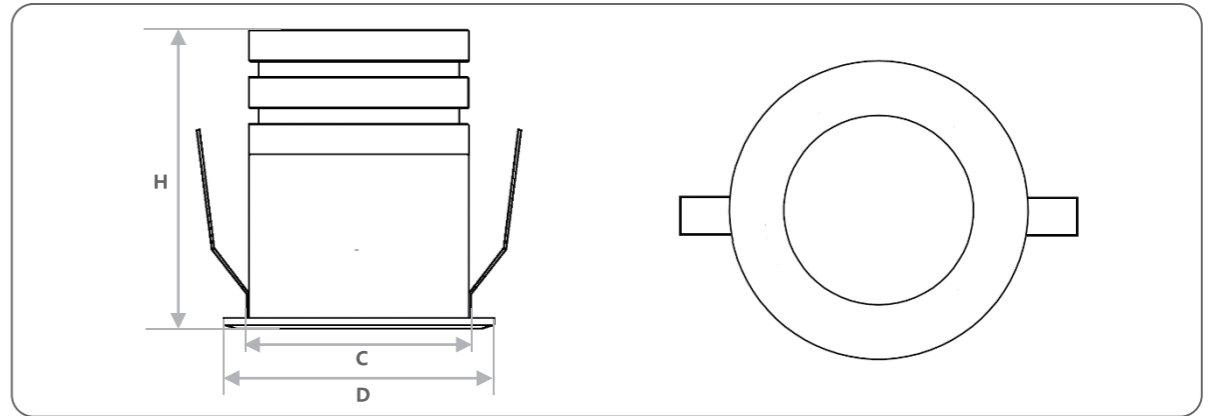

型号	外尺寸 (mm)	开孔尺寸 (mm)	功率 (W)	光通量 (lm)	显色指数 (Ra)	色温	光束角 (°)	可调投射角度 (°)
SFS-S1-RM-1W	D35H40	C25	1	80	> 80	2700K 3000K 4000K	15/24/36	不可调
SFS-S1-RM-3W	D35H40	C25	3	240	> 80	2700K 3000K 4000K	15/24/36	不可调
SFS-S1-RM-5W	D45H40	C35	3	240	> 80	2700K 3000K 4000K	15/24/36	不可调
SFS-S1-RM-7W	D55H52	C45	3	240	> 80	2700K 3000K 4000K	15/24/36	不可调



配光曲线

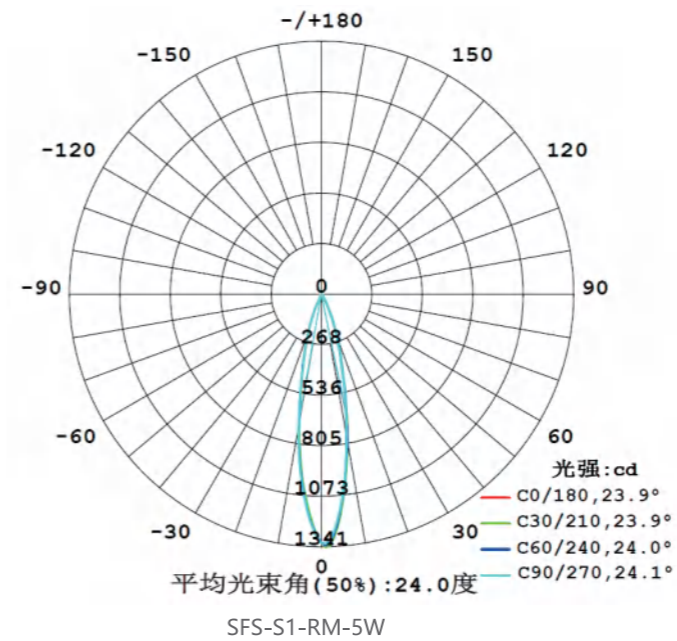

空间等照度曲线

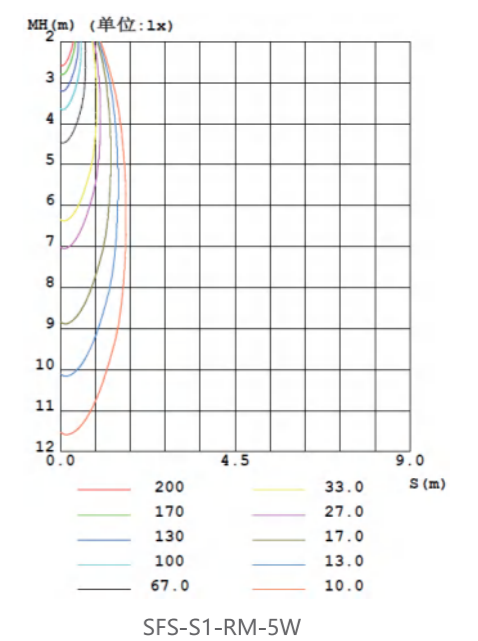



产品特性

- 铝制灯体，吸顶安装，产品符合CCC认证要求。
- 静电喷涂工艺，抗腐蚀、防生锈。
- 深藏式光源设计，有效防止眩光，
- 精准反光罩，精确控制出光角度。
- 高光效、高显指、色温可选。
- 固定投射角度，可选双头版本。
- AC220V输入电源，适用于住宅、商业等场所无吊顶区域的重点照明。

灯体颜色：○ 珍珠白 ● 太空灰 ● 曜石黑

防眩设计 防护等级 LED光源 LED寿命 光色可选 显色指数 色容差 安全认证 输入电源 铝制灯体

型号	外尺寸 (mm)	功率 (W)	光通量 (lm)	显色指数 (Ra)	色温	光束角 (°)
SFL-S5003-5555-9W	L55W55H95	9	720	> 80	3000K 4000K 6500K	15/30/45
SFL-S5003-5555-12W	L55W55H95	12	960	> 80	3000K 4000K 6500K	15/30/45
SFL-S5003-7575-15W	L75W75H95	15	1200	> 80	3000K 4000K 6500K	15/30/45
SFL-S5003-7575-18W	L75W75H95	18	1440	> 80	3000K 4000K 6500K	15/30/45
SFL-S5003-9797-24W	L95W95H110	24	1920	> 80	3000K 4000K 6500K	15/30/45
SFL-S5003-9797-30W	L95W95H110	30	2400	> 80	3000K 4000K 6500K	15/30/45
SFL-S5003-10555-2×9W	L105W55H120	18	1440	> 80	3000K 4000K 6500K	15/30/45
SFL-S5003-10555-2×12W	L105W55H120	24	1920	> 80	3000K 4000K 6500K	15/30/45
SFL-S5003-14575-2×15W	L145W75H140	30	2400	> 80	3000K 4000K 6500K	15/30/45
SFL-S5003-14575-2×18W	L145W75H140	36	2880	> 80	3000K 4000K 6500K	15/30/45



配光曲线

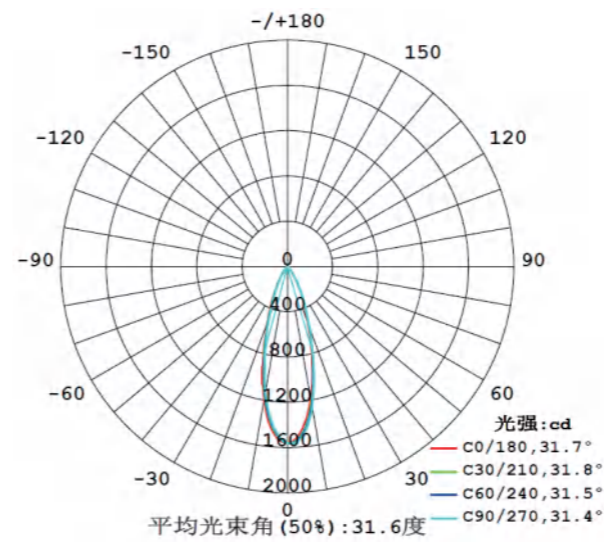

SFL-S5003-5555-9W

空间等照度曲线

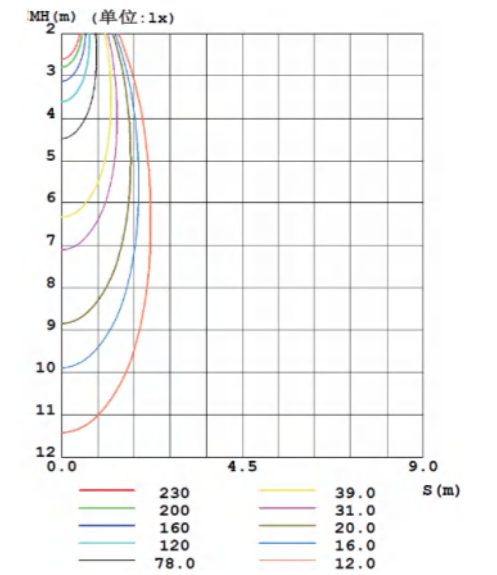

SFL-S5003-5555-9W



产品特性

- 铝制灯体，吸顶安装，产品符合CCC认证要求。
- 静电喷涂工艺，抗腐蚀、防生锈。
- 深藏式光源设计，有效防止眩光，
- 精准反光罩，精确控制出光角度。
- 高光效、高显指、色温可选。
- 固定投射角度。
- AC220V输入电源，适用于住宅、商业等场所无吊顶区域的重点照明。

灯体颜色：○ 珍珠白 ● 太空灰 ● 曜石黑

防眩设计	防护等级	LED光源	LED寿命	光色可选	显色指数	色容差	安全认证	输入电源	铝制灯体

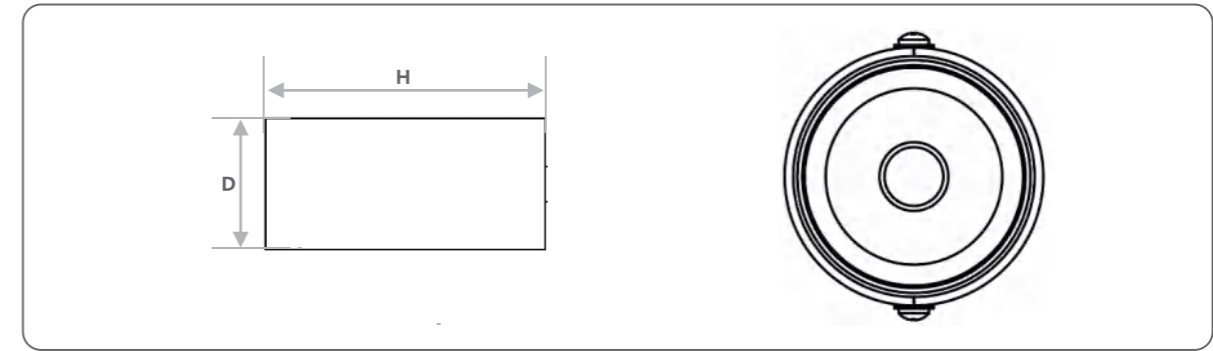

型号	外尺寸 (mm)	功率 (W)	光通量 (lm)	显色指数 (Ra)	色温	光束角 (°)
SFL-S5M04-D55-8W-XD	D55H110	8	850	> 80	2700K 3000K 4000K	15/24/36/50
SFL-S5M04-D55-15W-XD	D55H120	15	1200	> 80	2700K 3000K 4000K	15/24/36/50
SFL-S5M04-D71-20W-XD	D71H140	20	2150	> 80	2700K 3000K 4000K	15/24/36/50
SFL-S5M04-D71-30W-XD	D71H180	30	2400	> 80	2700K 3000K 4000K	15/24/36/50



配光曲线

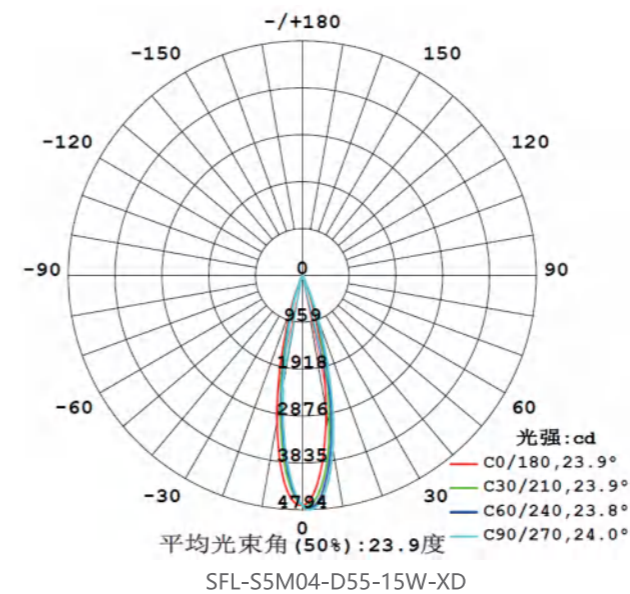

空间等照度曲线

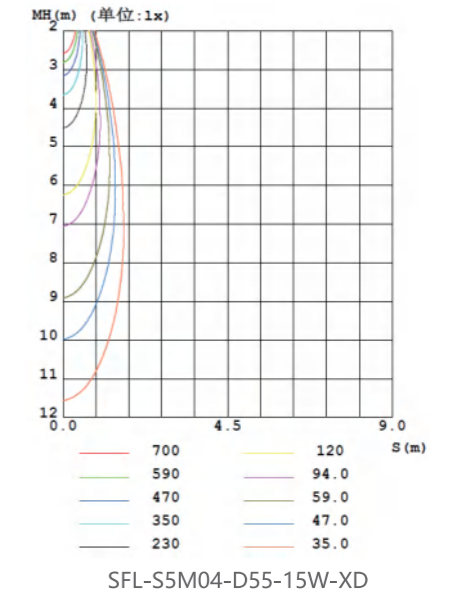



产品特性

- 铝制灯体，吊线安装，产品符合CCC认证要求。
- 静电喷涂工艺，抗腐蚀、防生锈。
- 深藏式光源设计，有效防止眩光，
- 精准反光罩，精确控制出光角度。
- 高光效、高显指、色温可选。
- 固定投射角度。
- AC220V输入电源，适用于住宅、商业等场所无吊顶区域的重点照明。

灯体颜色：○ 珍珠白 ● 太空灰 ● 曜石黑

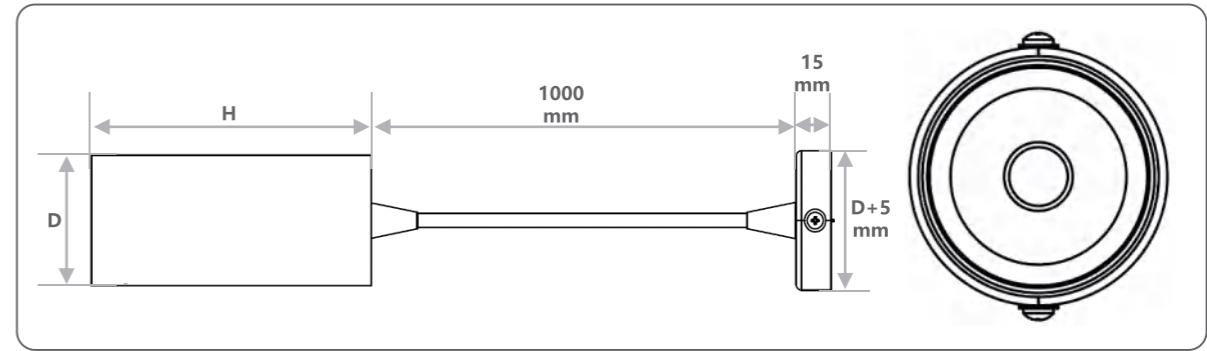

型号	外尺寸 (mm)	功率 (W)	光通量 (lm)	显色指数 (Ra)	色温	光束角 (°)
SFL-S5M04-D55-8W-DX	D55H110	8	850	> 80	2700K 3000K 4000K	15/24/36/50
SFL-S5M04-D55-15W-DX	D55H120	15	1200	> 80	2700K 3000K 4000K	15/24/36/50
SFL-S5M04-D71-20W-DX	D71H140	20	2150	> 80	2700K 3000K 4000K	15/24/36/50
SFL-S5M04-D71-30W-DX	D71H180	30	2400	> 80	2700K 3000K 4000K	15/24/36/50



配光曲线

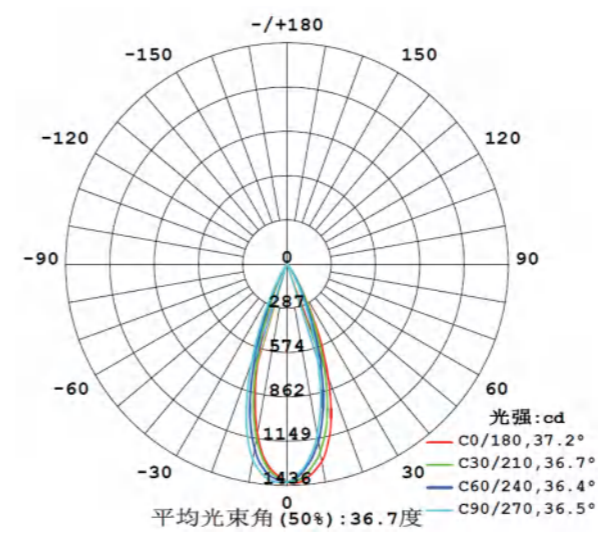

SFL-S5M04-D55-15W-DX

空间等照度曲线

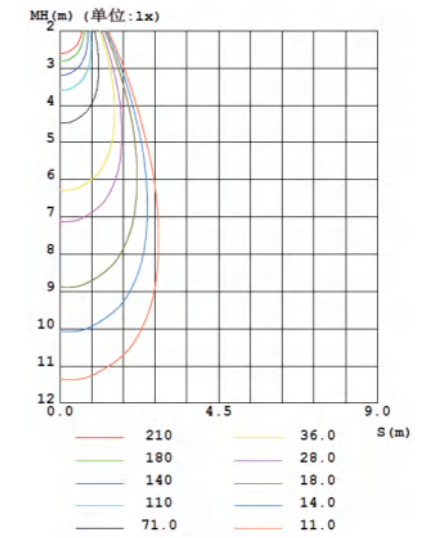

SFL-S5M04-D55-15W-DX



产品特性

- 铝制灯体，吸顶安装，产品符合CCC认证要求。
- 静电喷涂工艺，抗腐蚀、防生锈。
- 深藏式光源设计，有效防止眩光，
- 精准反光罩，精确控制出光角度。
- 高光效、高显指、色温可选。
- 可调投射角度。
- AC220V输入电源，适用于住宅、商业等场所无吊顶区域的重点照明。

灯体颜色：○ 珍珠白 ● 太空灰 ● 曜石黑

防眩设计	防护等级	LED光源	LED寿命	光色可选	显色指数	色容差	安全认证	输入电源	铝制灯体

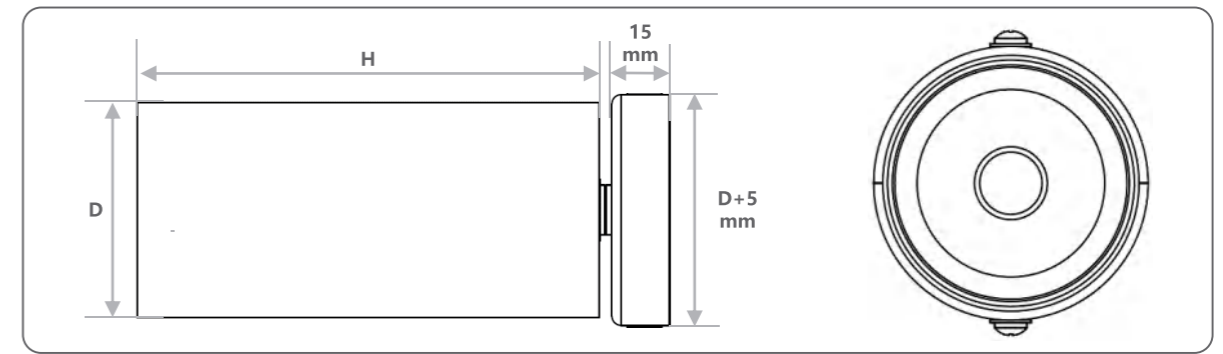

型号	规格	功率	长度	显色指数	色温	光束角	光效
SFL-S5M04-D55-8W	D55H110	8	850	> 80	2700K 3000K 4000K	15/24/36/50	90
SFL-S5M04-D55-15W	D55H120	15	1200	> 80	2700K 3000K 4000K	15/24/36/50	90
SFL-S5M04-D71-20W	D71H140	20	2150	> 80	2700K 3000K 4000K	15/24/36/50	90
SFL-S5M04-D71-30W	D71H180	30	2400	> 80	2700K 3000K 4000K	15/24/36/50	90

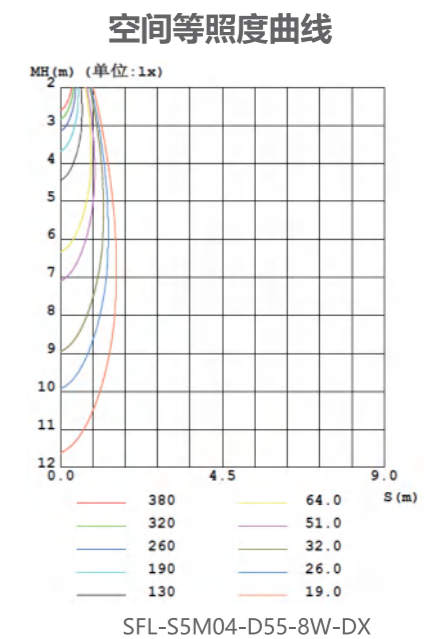
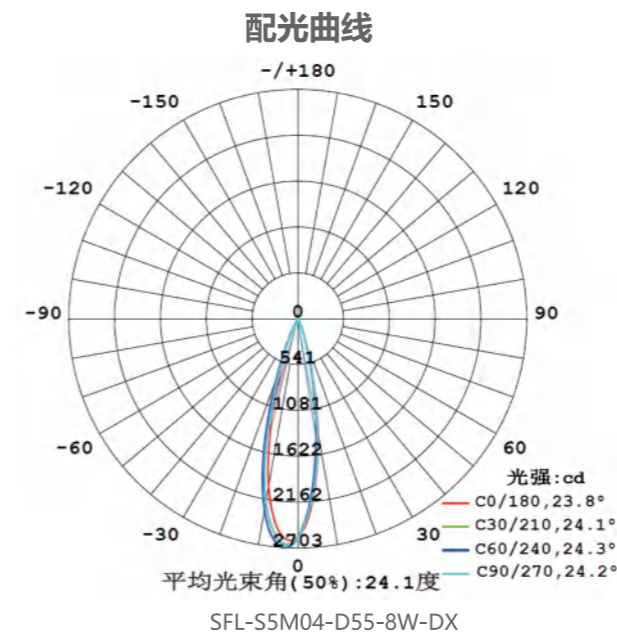



产品特性

- 铝制灯体，轨道安装，产品符合CCC认证要求。
- 静电喷涂工艺，抗腐蚀、防生锈。
- 深藏式光源设计，有效防止眩光，
- 精准反光罩，精确控制出光角度。
- 高光效、高显指、色温可选。
- 可调投射角度。
- AC220V输入电源，适用于住宅、商业等场所无吊顶区域的重点照明。

灯体颜色：○ 珍珠白 ● 太空灰 ● 曜石黑

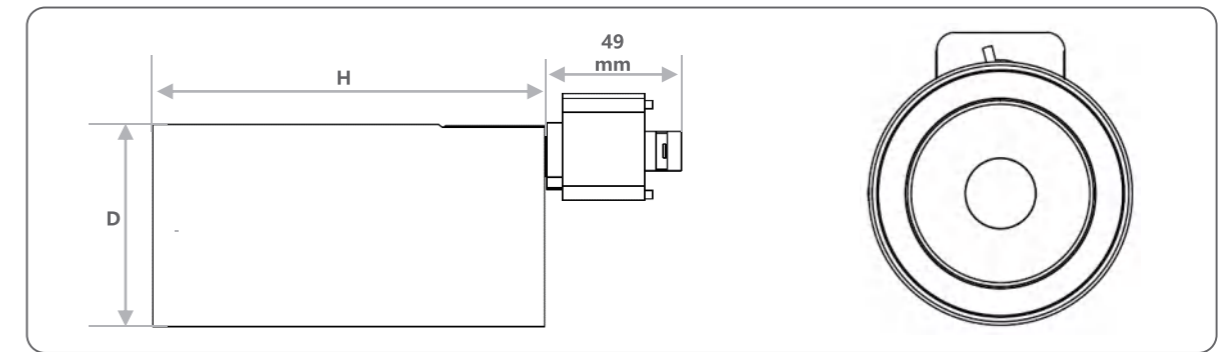

型号	外尺寸 (mm)	功率 (W)	光通量 (lm)	显色指数 (Ra)	色温	光束角 (°)	可调投射角度 (°)
SFL-S4M04-D55-8W	D55H110	8	850	> 80	2700K 3000K 4000K	15/24/36/50	90
SFL-S4M04-D55-15W	D55H120	15	1200	> 80	2700K 3000K 4000K	15/24/36/50	90
SFL-S4M04-D71-20W	D71H140	20	2150	> 80	2700K 3000K 4000K	15/24/36/50	90
SFL-S4M04-D71-30W	D71H180	30	2400	> 80	2700K 3000K 4000K	15/24/36/50	90

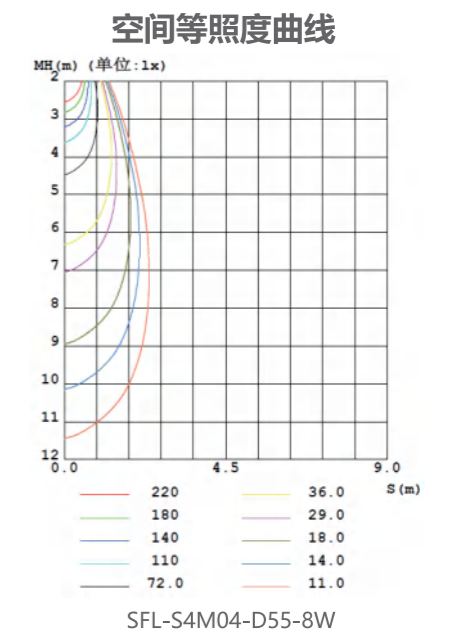
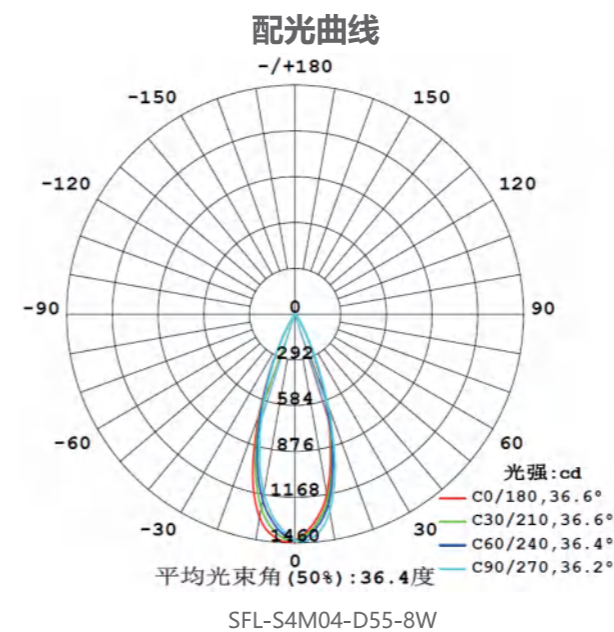



间接照明 Indirect Lighting
光源系列
Light source series

球泡灯 / 玻璃T8灯管 / 铝塑T8灯管
感应T8灯管 / 室内软灯带 / 室外软灯带



产品特性

- 采用优质塑包铝散热器+PC罩+高效灯珠，光效高，出光均匀。
- 高效节能，高精恒流驱动，无频闪。

宽光束角	柔光设计	防护等级	LED光源	LED寿命	显色指数	色容差	安全认证	输入电源	塑包铝

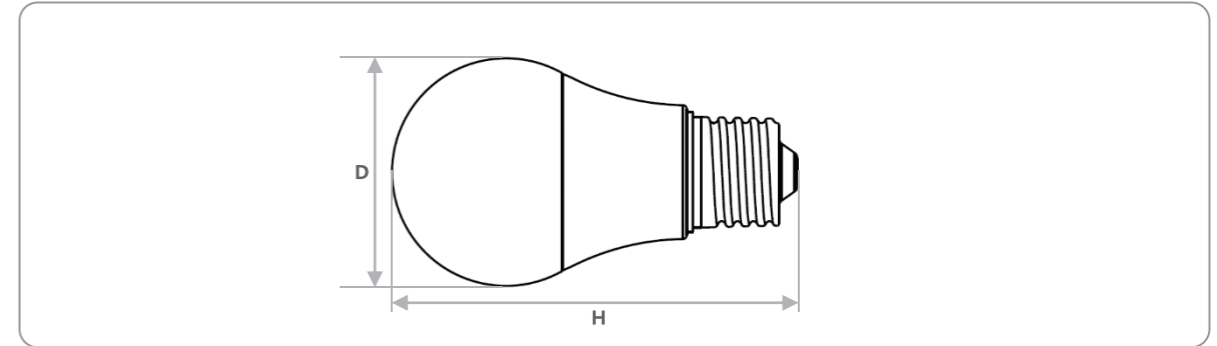

型号	外尺寸 (mm)	功率 (W)	光通量 (lm)	显色指数 (Ra)	色温	光束角 (°)
SFS-BU00305	D45H79	3	300	> 80	3000K/4000K/6500K	150
SFS-BU00705	D60H105	7	750	> 80	3000K/4000K/6500K	150
SFS-BU00905	D60H105	9	1000	> 80	3000K/4000K/6500K	150
SFS-BU01205	D67H127	12	1350	> 80	3000K/4000K/6500K	150
SFS-BU01801	D79H144	18	2000	> 80	3000K/4000K/6500K	150
SFS-BU03001	D113H200	30	3400	> 80	3000K/4000K/6500K	150



配光曲线

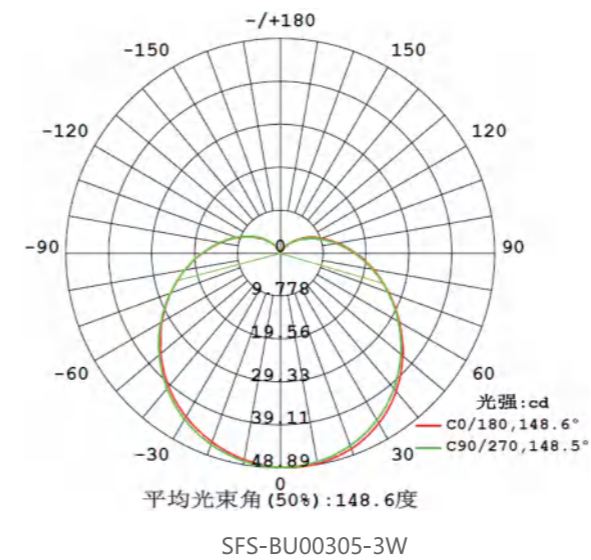

空间等照度曲线

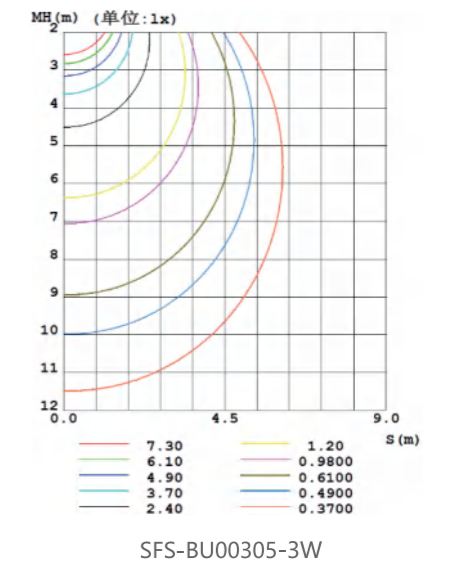



产品特性

- 采用优质高清玻璃管，光效高。
- 高精恒流驱动，无频闪。
- AC220V输入电源，适用于超市、办公室、厂房、过道、停车场等场景，可搭配支架安装。

宽光束角	柔光设计	防护等级	LED光源	LED寿命	显色指数	色容差	安全认证	输入电源	全塑灯体

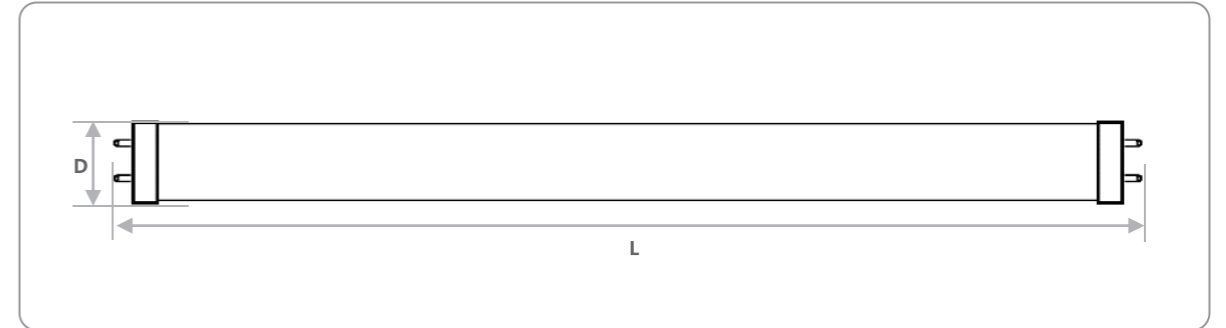

型号	外尺寸 (mm)	功率 (W)	光通量 (lm)	显色指数 (Ra)	色温	光束角 (°)
SFL-A7-T8G-7W	L600D25	7	650	> 80	3000K/4000K/6500K	150
SFL-A7-T8G-9W	L600D25	9	800	> 80	3000K/4000K/6500K	150
SFL-A7-T8G-13W	L1200D25	13	1400	> 80	3000K/4000K/6500K	150
SFL-A7-T8G-16W	L1200D28	16	1400	> 80	3000K/4000K/6500K	150
SFL-A7-T8G-18W	L1200D28	18	1900	> 80	3000K/4000K/6500K	150

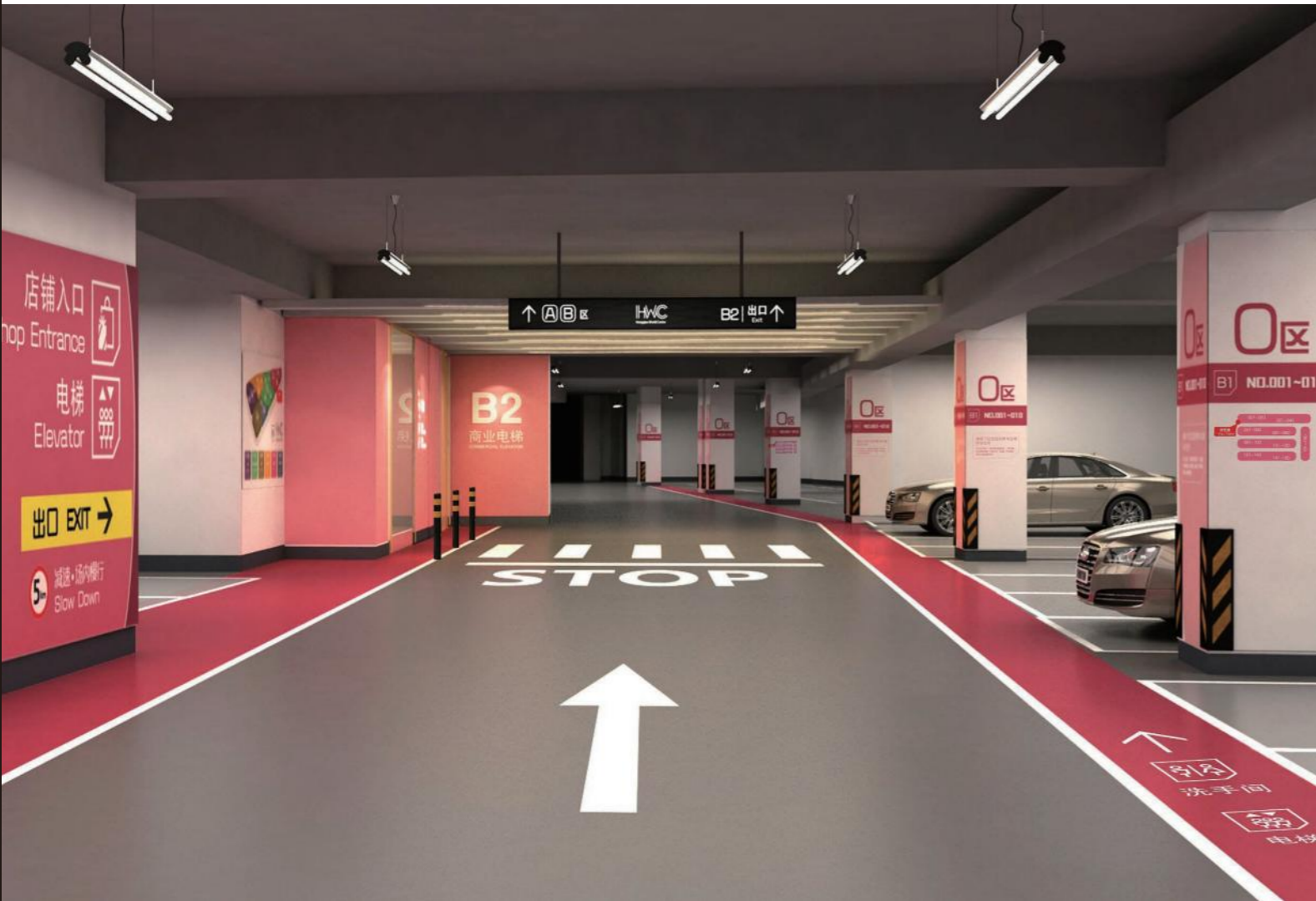

配光曲线

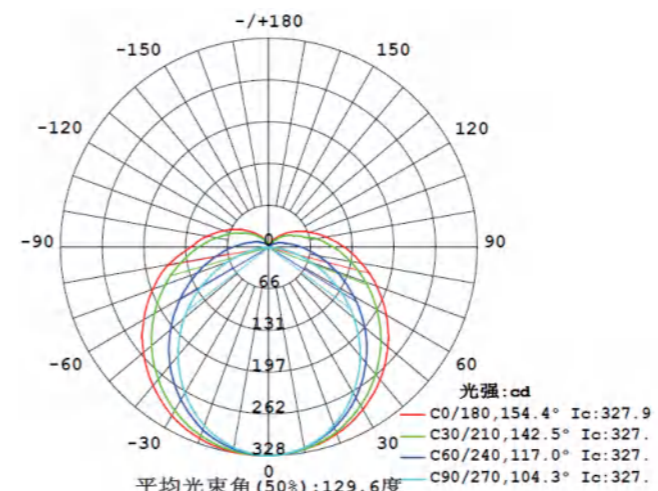

SFL-A7-T8G-13W

空间等照度曲线

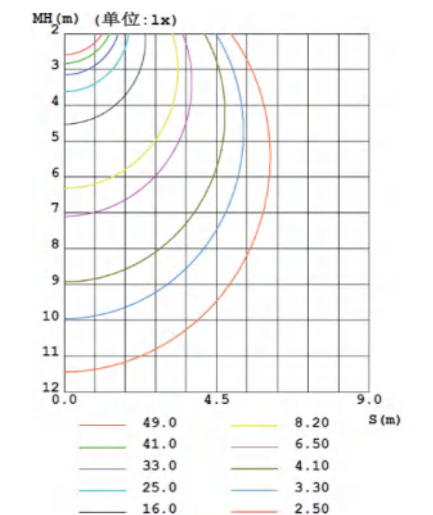

SFL-A7-T8G-13W

产品特性

- 采用优质塑包铝散热器+PC罩+高效灯珠，光效高，出光均匀。
- 防眩光，适用于超市、办公室、厂房、过道、停车场等场景，搭配支架安装。
- 高效节能，高精恒流驱动，无频闪。

- 120° 宽光束角
- 柔光设计
- IP20 防护等级
- SMD LED光源
- 3万小时 LED寿命
- CRI >80 显色指数
- SDCM <5 色容差
- CCC 安全认证
- AC 220V 输入电源
- PL 全塑灯体

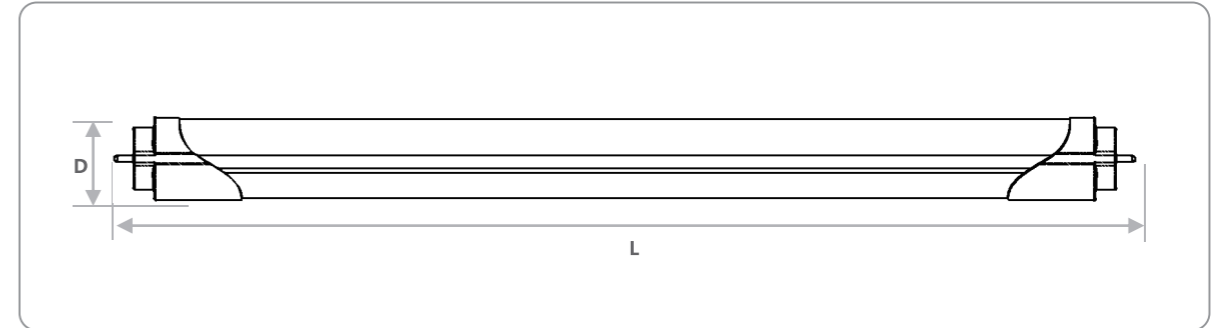

型号	外尺寸 (mm)	功率 (W)	光通量 (lm)	显色指数 (Ra)	色温	光束角 (°)
SFL-A7-T8A-9W	L1210D30	9	1400	> 80	3000K/4000K/6500K	120
SFL-A7-T8A-13W	L1210D30	13	1400	> 80	3000K/4000K/6500K	120
SFL-A7-T8A-18W	L1210D30	18	1900	> 80	3000K/4000K/6500K	120



配光曲线

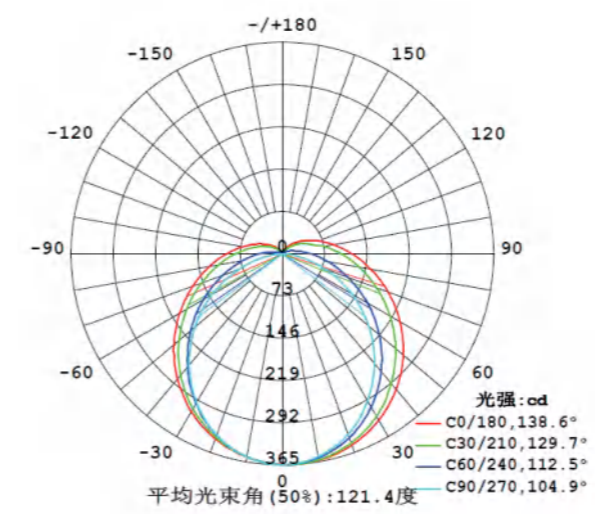

SFL-A7-T8A-13W

空间等照度曲线

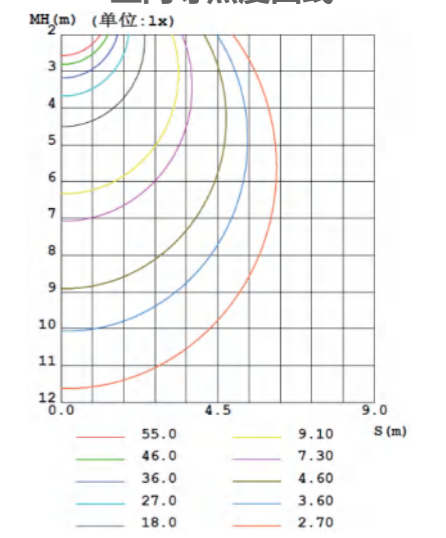

SFL-A7-T8A-13W



产品特性

- 采用优质导热材料，光效高，出光均匀。
- 防眩光，适用于过道、停车场等场景，搭配支架安装。
- 高效节能，高精恒流驱动，无频闪。



宽光束角 柔光设计 高显色性 低色差 光色可选 长寿命 安全认证 LED光源 输入电源 塑料灯体 防护等级 感应开关

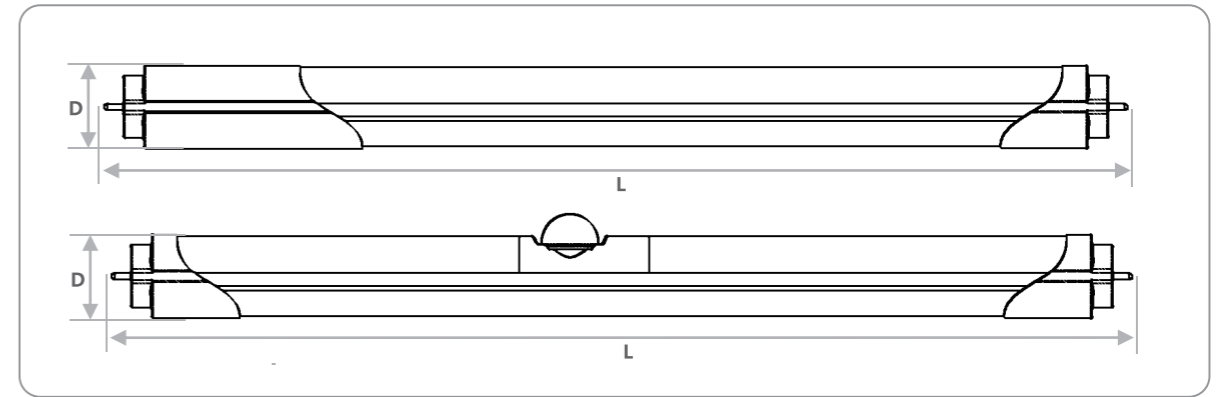

型号	外尺寸 (mm)	功率 (W)	光通量 (lm)	显色指数 (Ra)	色温	光束角 (°)	控制方式
SFS-T801311	L1200D30	13	1300	> 80	3000K/4000K/6500K	120	红外感应(无人时关灯)
SFS-T801811	L1200D30	18	1700	> 80	3000K/4000K/6000K	120	红外感应(无人时关灯)
SFS-T801310	L1200D28	13	1200	> 80	3000K/4000K/6000K	120	雷达感应(无人时5%亮度)
SFS-T801805	L1200D28	18	1600	> 80	3000K/4000K/6000K	120	雷达感应(无人时5%亮度)



配光曲线

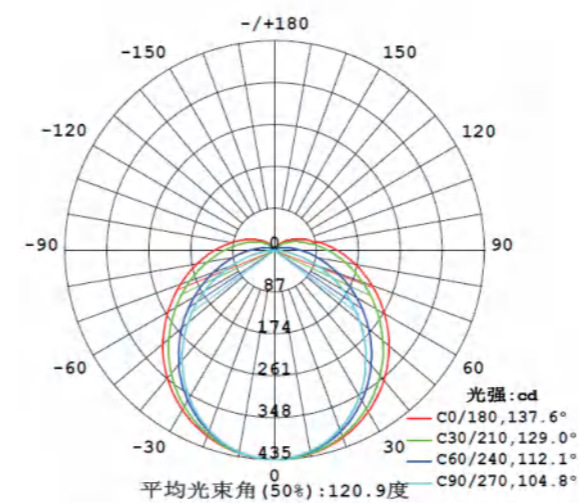

SFS-T801811

空间等照度曲线

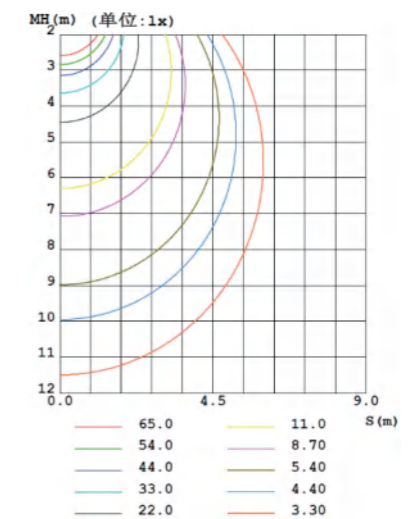

SFS-T801811



产品特性

- 可搭配配件包剪断使用, 可正面弯曲固定安装。
- 可直连市电, 使用方便。
- 亮度高, 散射角度大, 一致性好。
- AC220V输入电源, 适用于吊顶、暗槽安装的间接照明。



宽光束角



防护等级



LED光源



LED寿命



显色指数



色容差



安全认证



输入电源



塑包铝

型号	外尺寸 (mm)	功率 (W)	电压 (V)	显色指数 (Ra)	色温	光束角 (°)
SFL-1-FR01201	W13.5H6.5 一卷50米	12w/m	220	> 80	2700K/3000K/4000K/6000K	110
SFS-1-FR01202	W13.5H6.5 一卷50米	12w/m	220	> 80	2700K/3000K/4000K/6000K	110



配光曲线

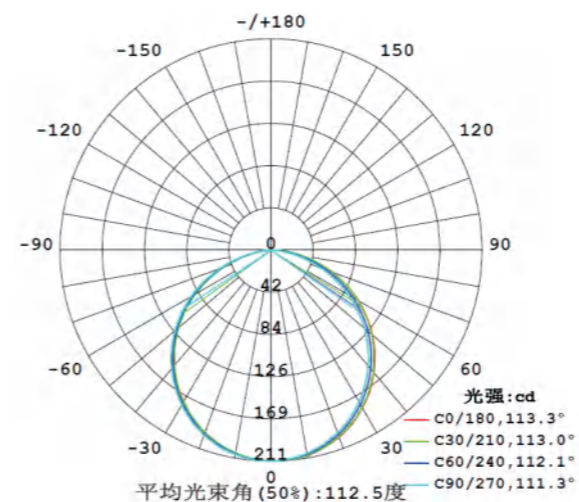

SFL-1-FR01201

空间等照度曲线

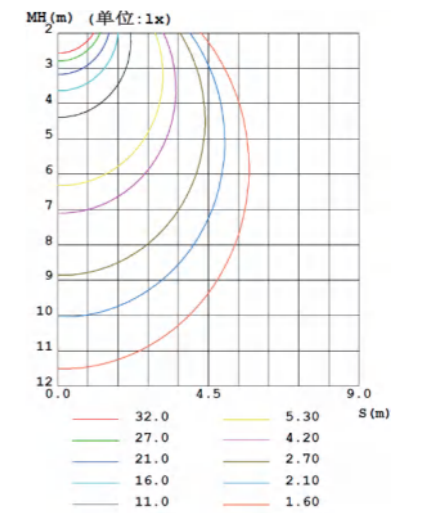

SFL-1-FR01201



产品特性

- 新一代DMX512并行总线技术设计。
- 高导热防火胶全灌封防水设计，防水等级IP65；
- 户外防雷及静电（ESD）专用防护设计。
- 采用高亮SMD光源，配合充分的散热设计，保证3万小时寿命。
- DC12V/24V输入，适用于户外阶梯、花坛、园林景观等的装饰照明。

								
宽光束角	防护等级	LED光源	LED寿命	显色指数	色容差	安全认证	输入电源	塑包铝

型号	材质	每米尺寸 (mm)	电压 (V)	功率 (W)	色温
SFS-1-FR01215	硅胶(灌胶)	L1000W12H4.5mm	DC12V	12W/M	2700K/3000K/4000K/6000K
SFS-1-FR00415	硅胶(空心)	L1000W12H5mm	DC12V	4W/M	2700K/3000K/4000K/6000K
SFL-D1D01-2835D-7W	PVC	L1000W11H16mm	DC24V	7W/M	2700K/3000K/4000K/6000K
SFL-D1015-5000-12W	硅胶(空心)	L1000W15H15mm	DC24V	12W/M	2700K/3000K/4000K/6000K



配光曲线

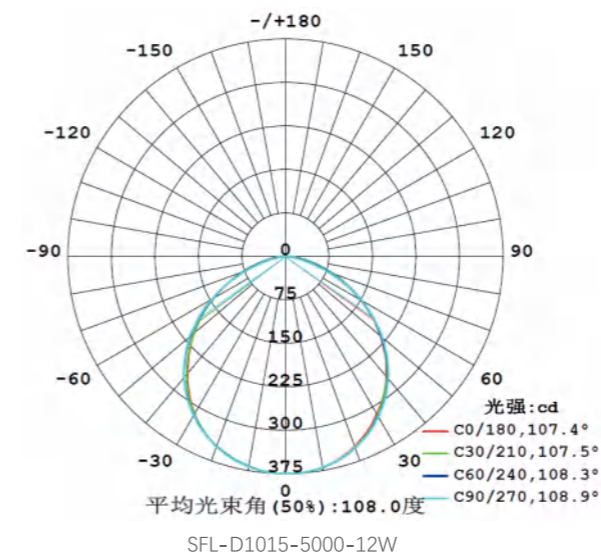

空间等照度曲线

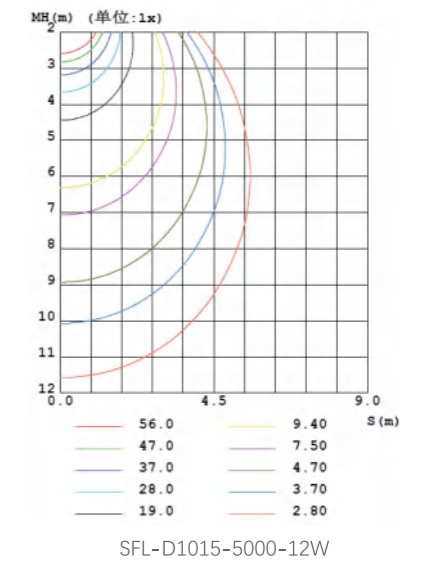



低位照明 Low Lighting
墙角灯系列
Corner light series

光控墙角灯 / 红外感应墙角灯

产品特性

- 采用优质高档散热材料+高效灯珠，光效高。
- 光线柔和、防眩光，外表美观大方，广泛使用在墙角、楼梯口等场所。
- 高效节能，高精湛恒流驱动，无频闪、无噪音、无视觉疲劳。
- 光感控制，夜间自动启动。
- AC220V输入电源，适用于卧室、酒店、楼梯的低位照明。

面板颜色：○ 珍珠白 ● 太空灰 ● 曜石黑 ● 流光金



光感控制	柔光设计	防护等级	LED光源	LED寿命	光色可选	显色指数	色容差	安全认证	输入电源	塑料灯体

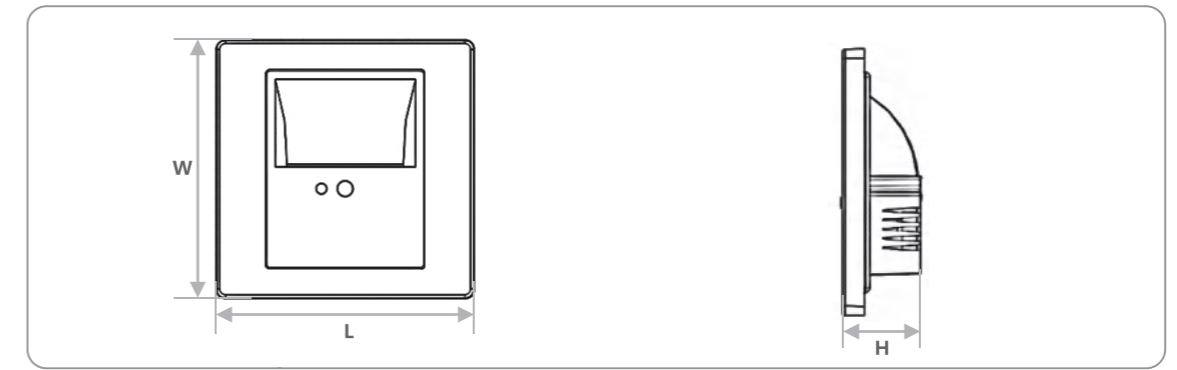

型号	外尺寸 (mm)	开孔尺寸 (mm)	功率 (W)	光通量 (lm)	颜色
SFL-1-CN00105	L86W86H30	86型底盒	0.5	30	灰色
SFL-H4002-8686-0.5WC	L86W86H30	86型底盒	0.5	30	金色



配光曲线

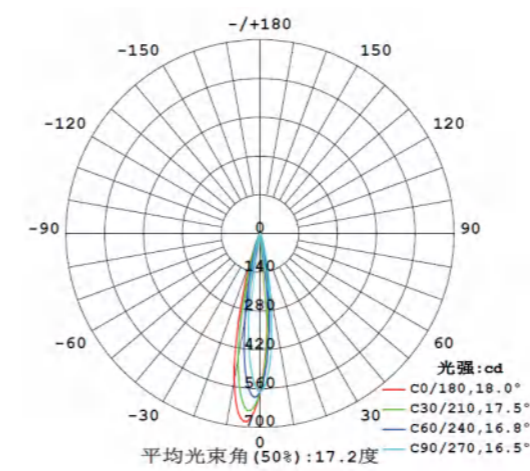

SFL-1-CN00105

空间等照度曲线

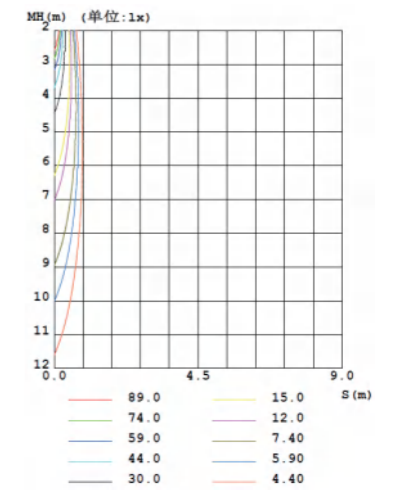

SFL-1-CN00105



产品特性

- 采用优质高档散热材料+高效灯珠，光效高。
- 光线柔和、防眩光，外表美观大方，广泛使用在墙角、楼梯口等场所。
- 高效节能，高精湛恒流驱动，无频闪、无噪音、无视觉疲劳。
- 带红外感应功能，人来灯亮。
- AC220V输入电源，适用于卧室、酒店、楼梯的低位照明。

面板颜色：○ 珍珠白 ● 太空灰 ● 曜石黑 ● 流光金

红外感应	柔光设计	防护等级	LED光源	LED寿命	光色可选	显色指数	色容差	安全认证	输入电源	塑料灯体

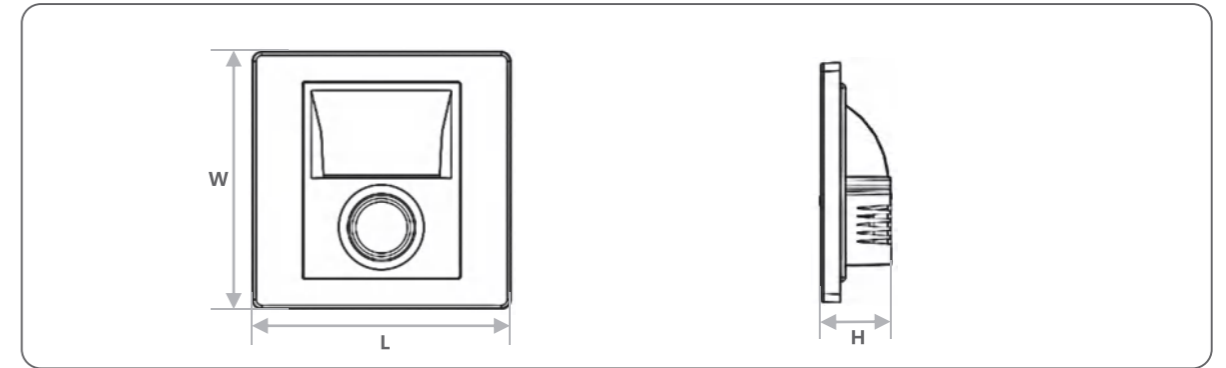

型号	外尺寸 (mm)	开孔尺寸 (mm)	功率 (W)	光通量 (lm)	颜色
SFL-1-CN00104	L86W86H30	86型底盒	1	60	白色
SFL-H4003-8686-1WC	L86W86H30	86型底盒	1	60	金色

配光曲线

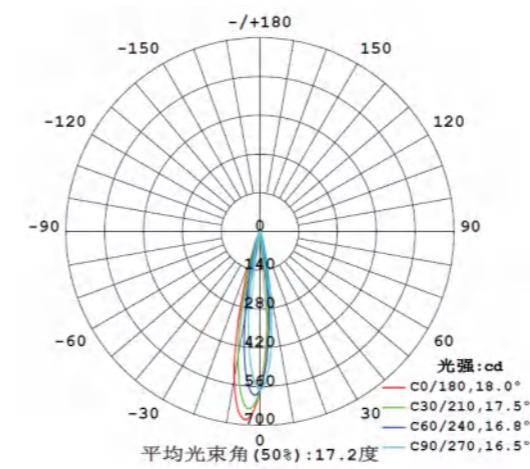

SFL-1-CN00104

空间等照度曲线

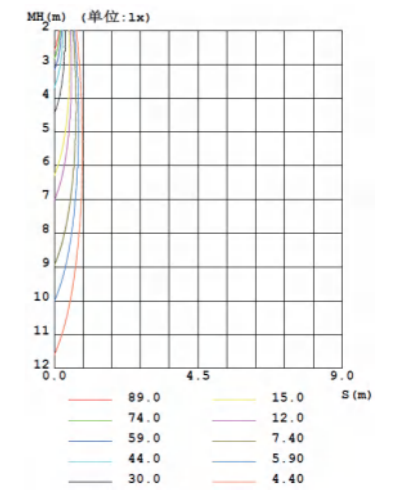

SFL-1-CN00104





景观亮化 Landscape
Lighting

轮廓灯系列

Line light series

暗槽款 / 柔光平面款 / 防眩款 / 柔光曲面款

产品特性

- 紧凑型尺寸，灯体宽度仅22mm，适合隐藏于暗槽内。
- 可以无缝连接，形成连续灯带。
- 全灌胶防水设计，寿命达5万小时以上。
- DC24V输入，适用于建筑轮廓勾勒。

灯体颜色：○ 珍珠白 ● 太空灰 ● 曜石黑



无缝连接	紧凑灯体	低色差	光色可选	智能控制	LED光源	长寿命	III类灯具	安全认证	防护等级

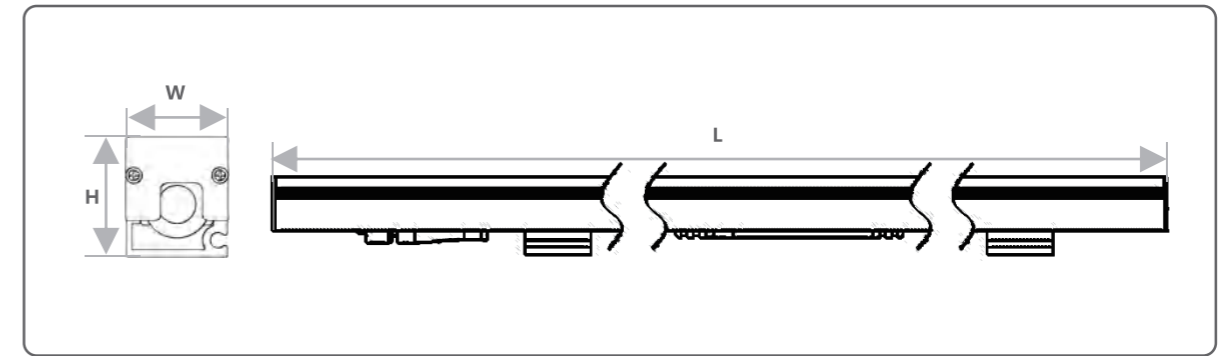

型号	外尺寸 (mm)	输入电压	功率 (W)	光通量 (lm)	光色	光束角 (°)
SFL-D4L01-1000-12W	L1000W22H26	DC24V	12	840	3000K/4000K/6500K/RGB	80
SFL-D4L01-500-6W	L500W22H26	DC24V	6	420	3000K/4000K/6500K/RGB	80
SFL-D4L01-300-3W	L300W22H26	DC24V	3	210	3000K/4000K/6500K/RGB	80



配光曲线

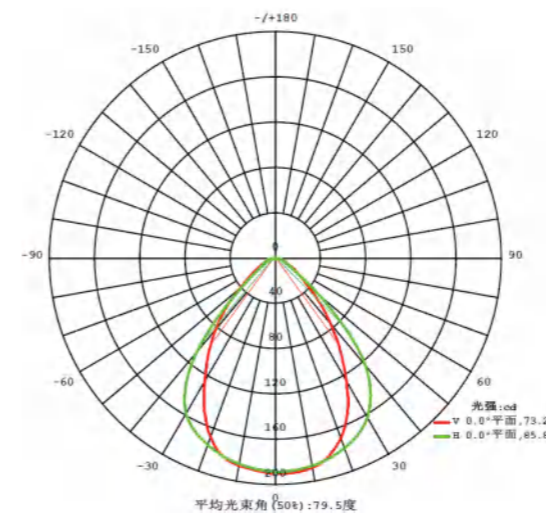

SFL-D4L01-500-6W

平均照度图

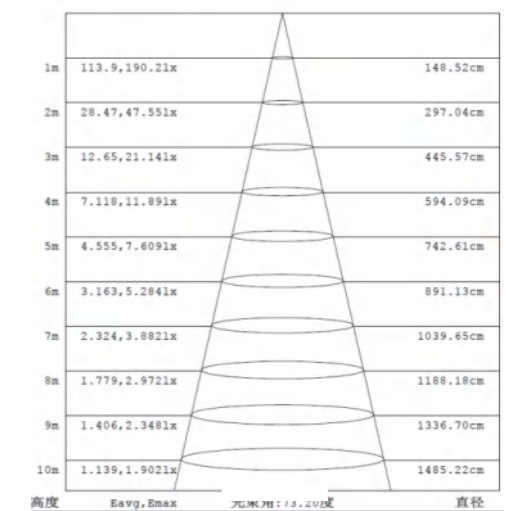

SFL-D4L01-500-6W

产品特性

- 紧凑型尺寸，灯体宽度仅 22mm，配遮光板，适合安装于建筑表面、或隐藏于暗槽内。
- 可以无缝连接，形成连续灯带。
- 全灌胶防水设计，寿命达 5万 小时以上。
- DC24V输入，适用于建筑轮廓勾勒。



灯体颜色：○ 珍珠白 ● 太空灰 ● 曜石黑

无缝连接	防眩设计	低色差	光色可选	智能控制	LED光源	长寿命	III类灯具	安全认证	防护等级

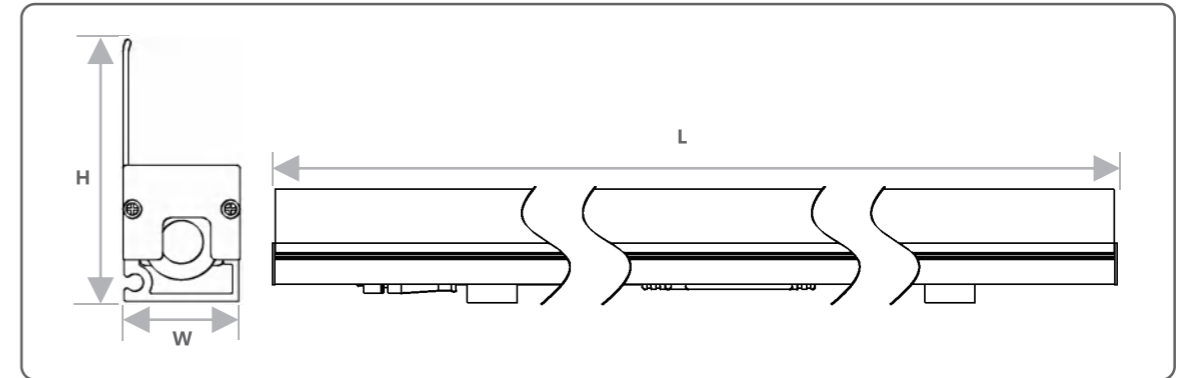

型号	外尺寸 (mm)	输入电压	功率 (W)	光通量 (lm)	光色	光束角 (°)
SFL-D4L03-1000-12W	L1000W22H50	DC24V	12	600	3000K/4000K/6500K/RGB	90
SFL-D4L03-500-6W	L500W22H50	DC24V	6	300	3000K/4000K/6500K/RGB	90
SFL-D4L03-300-3W	L300W22H50	DC24V	3	150	3000K/4000K/6500K/RGB	90



配光曲线

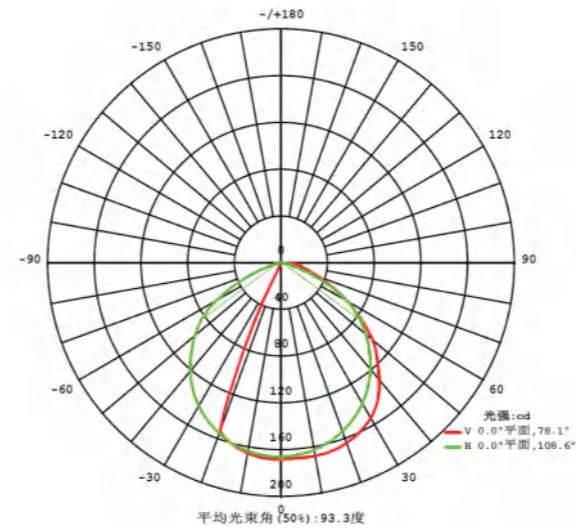

SFL-D4L03-1000-12W

平均照度图

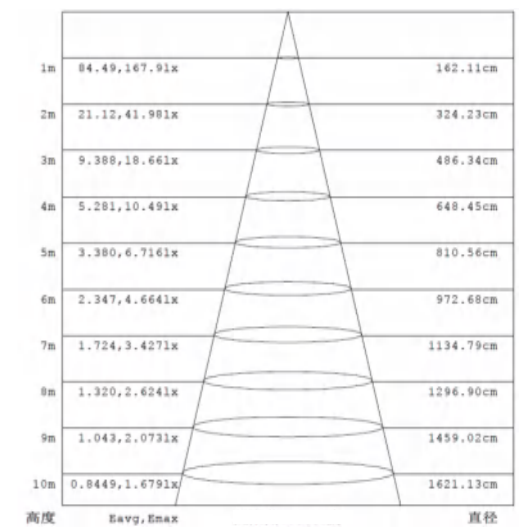

SFL-D4L03-1000-12W

产品特性

- 紧凑型尺寸，灯体宽度仅22mm，配平面面出光罩，适合安装于建筑表面、或隐藏于暗槽内。
- 可以无缝连接，形成连续灯带。
- 全灌胶防水设计，寿命达5万小时以上。
- DC24V输入，适用于建筑轮廓勾勒。

灯体颜色：○ 珍珠白 ● 太空灰 ● 曜石黑



- 无缝连接
- 紧凑灯体
- SDCM < 5
- 3000K 4000K 6500K RGB
- DMX 512
- SMD
- 5万小时
- DC 24V
- CQC
- IP65

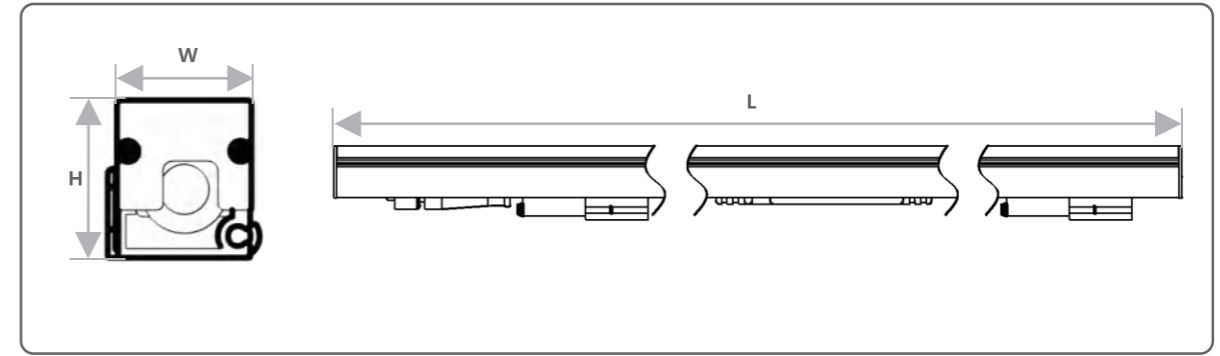

型号	外尺寸 (mm)	输入电压	功率 (W)	光通量 (lm)	光色	光束角 (°)
SFL-D4S01-1000-12W	L1000W22H26	DC24V	12	720	3000K/4000K/6500K/RGB	120
SFL-D4S01-500-6W	L500W22H26	DC24V	6	360	3000K/4000K/6500K/RGB	120
SFL-D4S01-300-3W	L300W22H26	DC24V	3	180	3000K/4000K/6500K/RGB	120

配光曲线

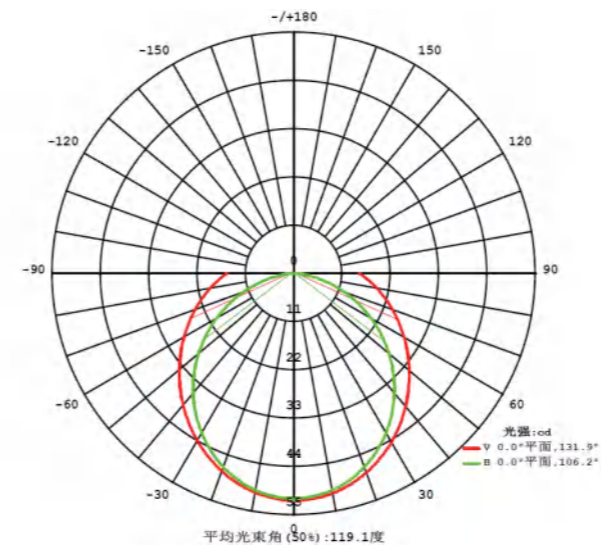

平均照度图

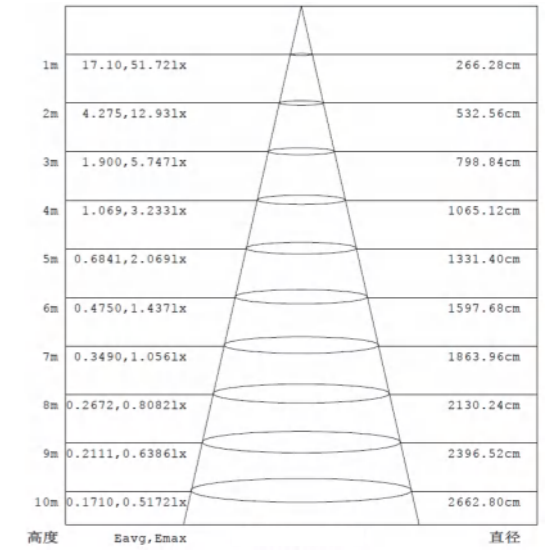

产品特性

- 紧凑型尺寸，灯体宽度仅22mm，配曲面出光罩，适合安装于建筑表面、或隐藏于暗槽内。
- 可以无缝连接，形成连续灯带。
- 全灌胶防水设计，寿命达5万小时以上。
- DC24V输入，适用于建筑轮廓勾勒。

灯体颜色：○ 珍珠白 ● 太空灰 ● 曜石黑

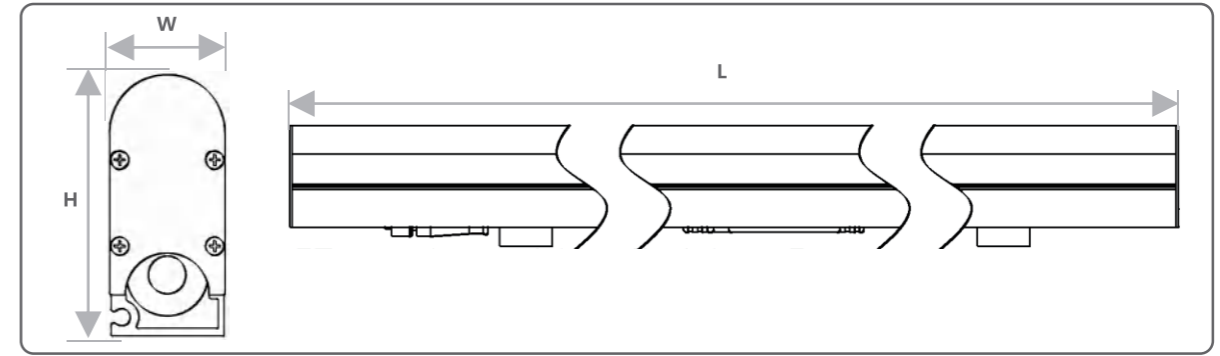

型号	外尺寸 (mm)	输入电压	功率 (W)	光通量 (lm)	光色	光束角 (°)
SFL-D4L02-1000-12W	L1000W22H50	DC24V	12	720	3000K/4000K/6500K/RGB	135
SFL-D4L02-500-6W	L500W22H50	DC24V	6	360	3000K/4000K/6500K/RGB	135
SFL-D4L02-300-3W	L300W22H50	DC24V	3	180	3000K/4000K/6500K/RGB	135

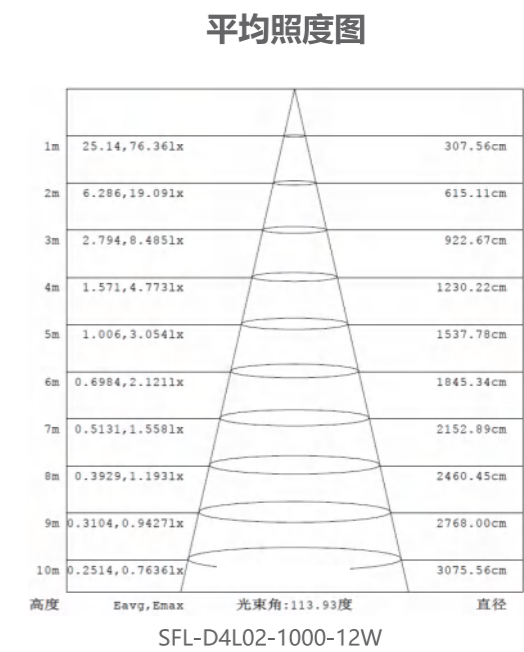
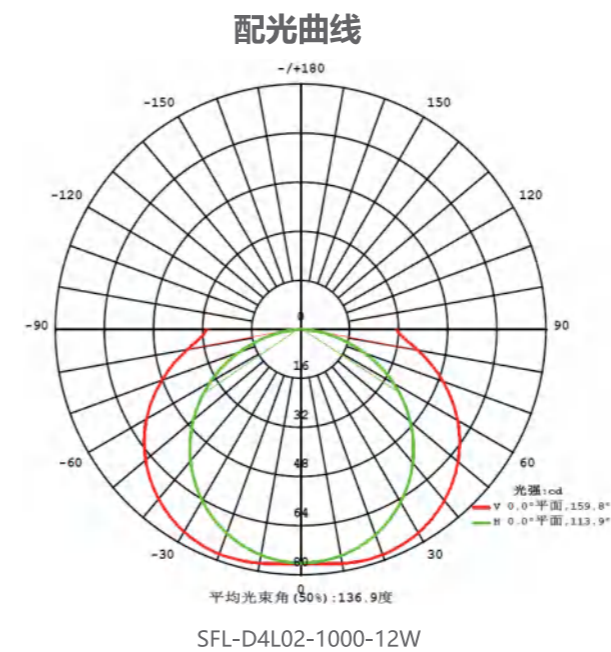



景观亮化 Landscape Lighting

洗墙灯系列

Wall wash light series

通用型 / 经济型 / 防眩型 / 紧凑型



产品特性

- 流线型对流散射外壳, 使用高纯铝材+钢化玻璃, 表面抗紫外聚酯粉末喷涂, 抗UV、抗压、抗冲击、抗腐蚀。
- 支架可调节投射角度, 可选配遮光板。
- 使用高光效大功率LED芯片, 高品质PMMA透镜, 出光角度精准。
- 可定制功率、长度、光色、出光角度、安装支架等。
- DC24V输入, 适用于建筑立面、幕墙的亮化装饰。

灯体颜色: ○ 珍珠白 ● 太空灰 ● 曜石黑

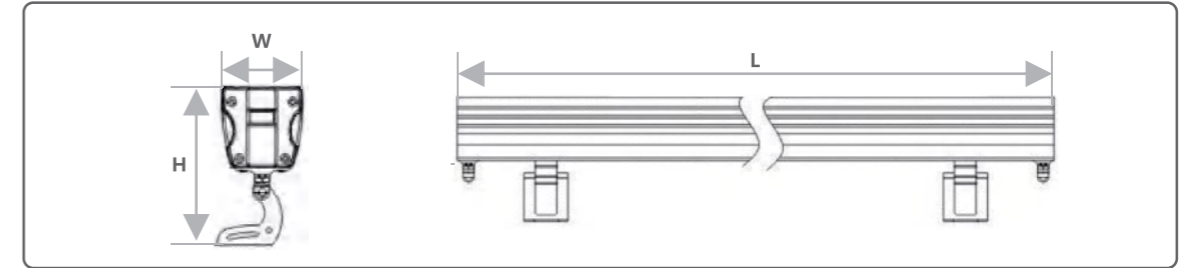

型号	外尺寸 (mm)	输入电压	功率 (W)	光通量 (lm)	光色	光束角 (°)
SFL-L3S01-1000-15W	L1000W40H82	DC24V	15	1320	3000K/4000K/6500K/RGB	10/15/25/45/60/10×60/25×45
SFL-L3S01-1000-18W	L1000W40H82	DC24V	18	1620	3000K/4000K/6500K/RGB	10/15/25/45/60/10×60/25×45
SFL-L3S01-1000-24W	L1000W40H82	DC24V	24	2160	3000K/4000K/6500K/RGB	10/15/25/45/60/10×60/25×45
SFL-L3S01-1000-36W	L1000W40H82	DC24V	36	3240	3000K/4000K/6500K/RGB	10/15/25/45/60/10×60/25×45
SFL-L3S01-0500-7W	L500W40H82	DC24V	7	630	3000K/4000K/6500K/RGB	10/15/25/45/60/10×60/25×45
SFL-L3S01-0500-9W	L500W40H82	DC24V	9	810	3000K/4000K/6500K/RGB	10/15/25/45/60/10×60/25×45
SFL-L3S01-0500-12W	L500W40H82	DC24V	12	1080	3000K/4000K/6500K/RGB	10/15/25/45/60/10×60/25×45
SFL-L3S01-0500-18W	L500W40H82	DC24V	18	1620	3000K/4000K/6500K/RGB	10/15/25/45/60/10×60/25×45
SFL-L3S01-0300-5W	L300W40H82	DC24V	5	450	3000K/4000K/6500K/RGB	10/15/25/45/60/10×60/25×45
SFL-L3S01-0300-6W	L300W40H82	DC24V	6	540	3000K/4000K/6500K/RGB	10/15/25/45/60/10×60/25×45
SFL-L3S01-0300-8W	L300W40H82	DC24V	8	720	3000K/4000K/6500K/RGB	10/15/25/45/60/10×60/25×45
SFL-L3S01-0300-12W	L300W40H82	DC24V	12	1080	3000K/4000K/6500K/RGB	10/15/25/45/60/10×60/25×45



配光曲线

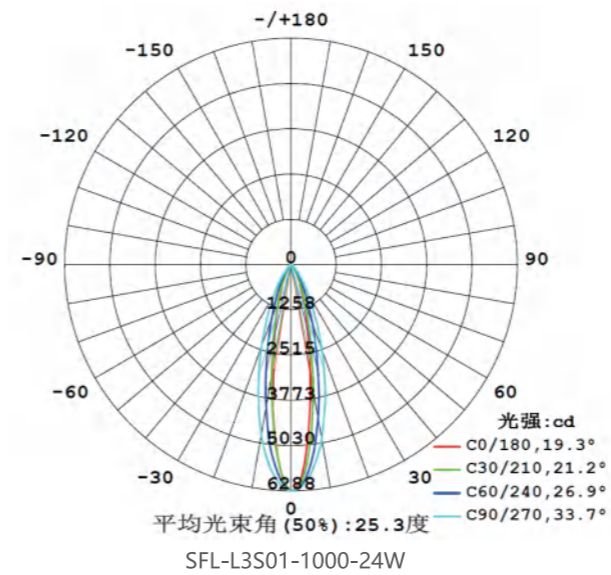

平均照度图

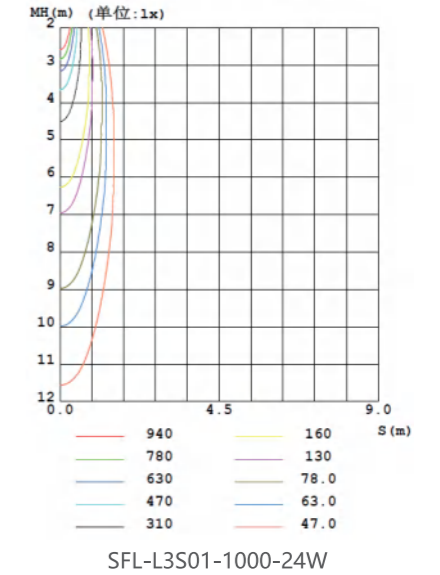



产品特性

- 外壳使用高纯铝材+钢化玻璃，抗压、抗冲击、抗腐蚀。
- 支架可调节投射角度。
- 使用高光效大功率LED芯片，高品质PMMA透镜，出光角度精准。
- 可定制功率、长度、光色、出光角度、安装支架等。
- DC24V输入，适用于建筑立面、幕墙的亮化装饰。

灯体颜色：○ 珍珠白 ● 太空灰 ● 曜石黑

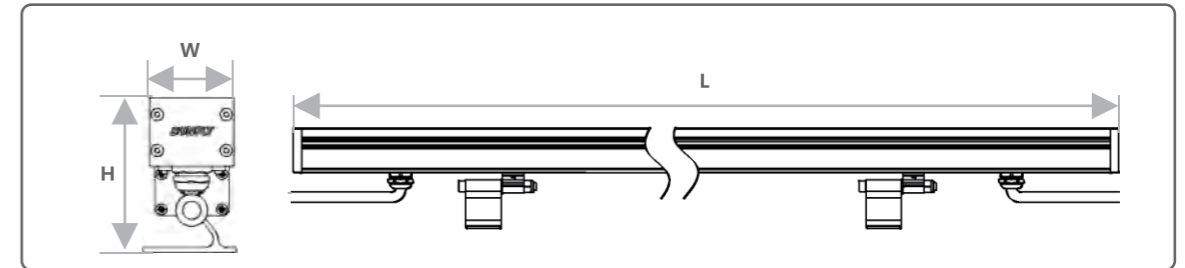

型号	外尺寸 (mm)	输入电压	功率 (W)	光通量 (lm)	光色	光束角 (°)
SFL-L3M01-1000-36W	L1000W38H70	DC24V	36	2880	3000K/4000K/6500K/RGB	15/30/60/10×60/15×45
SFL-L3M01-0500-18W	L500W38H70	DC24V	18	1440	3000K/4000K/6500K/RGB	15/30/60/10×60/15×45
SFL-L3M01-0300-12W	L300W38H70	DC24V	12	1080	3000K/4000K/6500K/RGB	15/30/60/10×60/15×45
SFL-L3M01-1000-24W	L1000W40H70	DC24V	24	1920	3000K/4000K/6500K/RGB	15/30/60/10×60/15×45
SFL-L3M01-0500-12W	L500W38H70	DC24V	12	1080	3000K/4000K/6500K/RGB	15/30/60/10×60/15×45
SFL-L3M01-0300-8W	L300W38H70	DC24V	8	720	3000K/4000K/6500K/RGB	15/30/60/10×60/15×45
SFL-L3M01-1000-36WGY	L1000W38H70	AC220V	36	2880	3000K/4000K/6500K/RGB	15/30/60/10×60/15×45
SFL-L3M01-0500-18WGY	L500W38H70	AC220V	18	1440	3000K/4000K/6500K/RGB	15/30/60/10×60/15×45
SFL-L3M01-0300-12WGY	L300W38H70	AC220V	12	1080	3000K/4000K/6500K/RGB	15/30/60/10×60/15×45
SFL-L3M01-1000-24WGY	L1000W38H70	AC220V	24	1920	3000K/4000K/6500K/RGB	15/30/60/10×60/15×45
SFL-L3M01-0500-12WGY	L500W38H70	AC220V	12	1080	3000K/4000K/6500K/RGB	15/30/60/10×60/15×45
SFL-L3M01-0300-8WGY	L300W38H70	AC220V	8	720	3000K/4000K/6500K/RGB	15/30/60/10×60/15×45



配光曲线

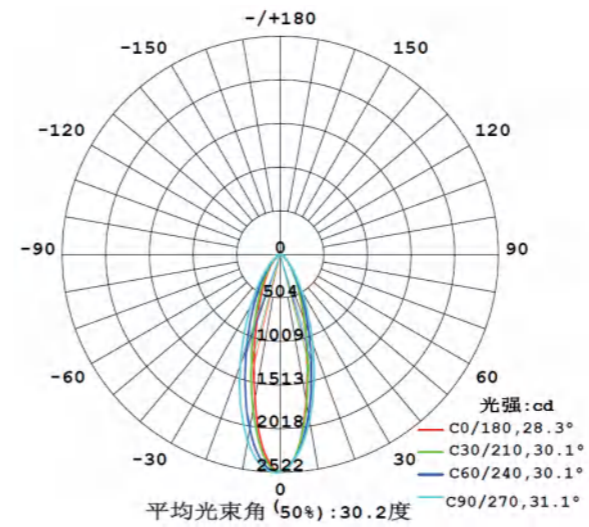

SFL-L3M01-1000-24W

平均照度图

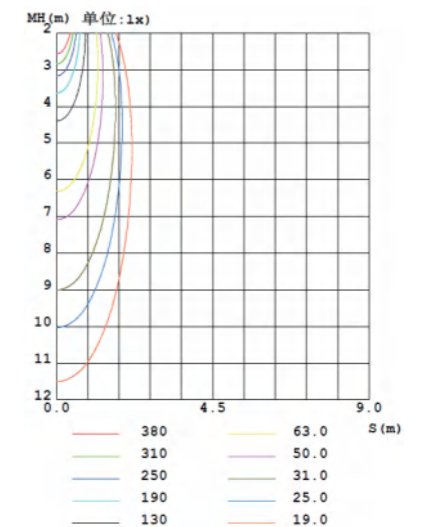

SFL-L3M01-1000-24W

产品特性

- 外壳使用高纯铝材+钢化玻璃，抗压、抗冲击、抗腐蚀。
- 支架可调节投射角度。
- 使用高光效大功率LED芯片，高品质PMMA透镜，出光角度精准。
- 可定制功率、长度、光色、出光角度、安装支架等。
- 配遮光板，适合需要截光、防眩光的场景。
- DC24V输入，适用于建筑立面、幕墙的亮化装饰。



灯体颜色：○ 珍珠白 ● 太空灰 ● 曜石黑

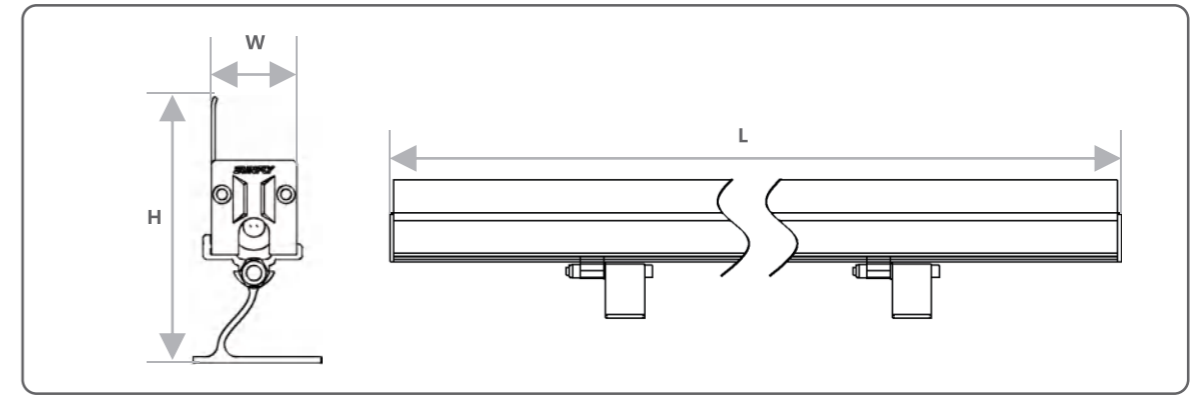

型号	外尺寸 (mm)	输入电压	功率 (W)	光通量 (lm)	光色	光束角 (°)
SFL-L320-1000-12W	L1000W28H88	DC24V	12	1020	3000K/4000K/6500K/RGB	20/20*45
SFL-L320-0500-6W	L500W28H88	DC24V	6	510	3000K/4000K/6500K/RGB	20/20*45
SFL-L320-0250-3W	L250W28H88	DC24V	3	255	3000K/4000K/6500K/RGB	20/20*45



配光曲线

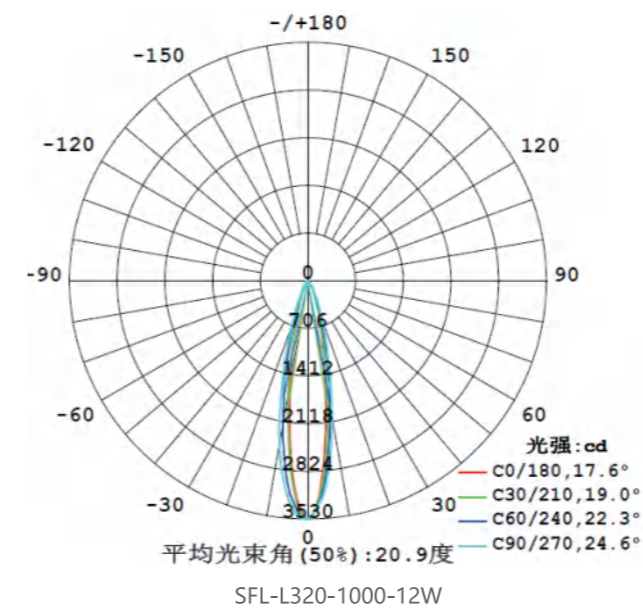

空间等照度曲线

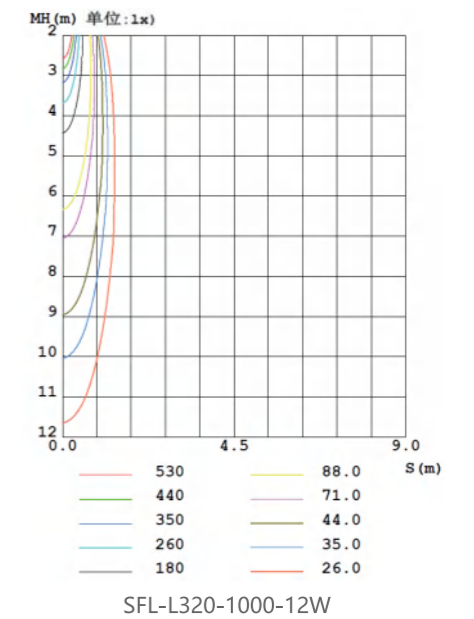



产品特性

- 外壳使用高纯铝材，抗压、抗冲击、抗腐蚀。
- 使用高光效大功率LED芯片，高品质PMMA透镜，出光角度精准。
- 灯体宽度仅22mm，适合安装空间受限的场景。
- 可定制功率、长度、光色、出光角度、安装支架等。
- DC24V输入，适用于建筑立面、幕墙的亮化装饰。

灯体颜色：○ 珍珠白 ● 太空灰 ● 曜石黑

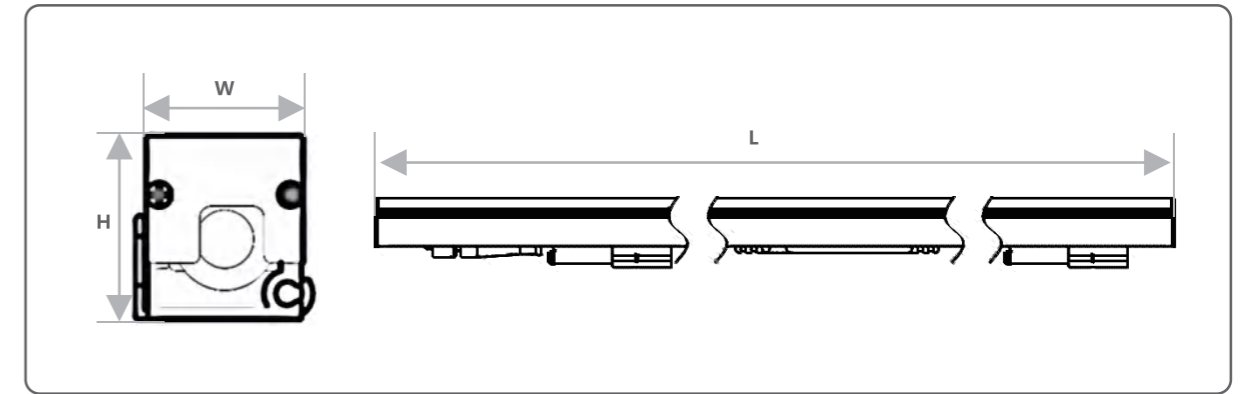

型号	外尺寸 (mm)	输入电压	功率 (W)	光通量 (lm)	光色	光束角 (°)
SFL-D4L04-1000-12W	L1000W22H26	DC24V	12	1020	3000K/4000K/6500K/RGB	20/20*50
SFL-D4L04-500-6W	L500W22H26	DC24V	6	510	3000K/4000K/6500K/RGB	20/20*50
SFL-D4L04-300-3.6W	L300W22H26	DC24V	3.6	290	3000K/4000K/6500K/RGB	20/20*50

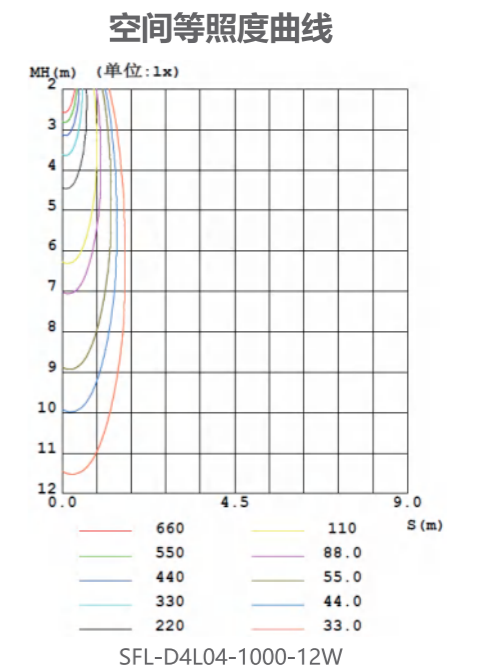
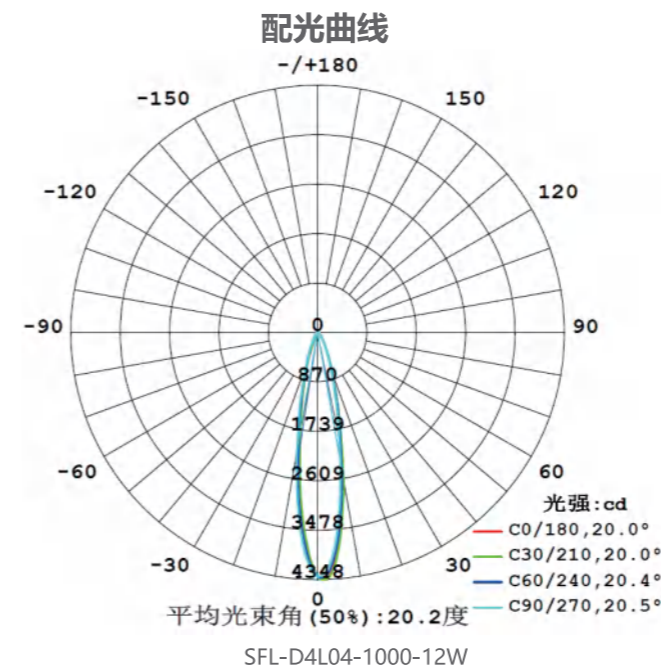



景观亮化 Landscape Lighting

投光灯系列

Flood light series

超薄投光灯 / 圆形投光灯 / 方形投光灯

大功率投光灯 / 小功率投光灯 / 模组化投光灯

产品特性



- 外壳使用高纯铝材+高清钢化玻璃，抗冲击、抗氧化、抗腐蚀。
- 支架可调节投射角度。
- 使用大功率LED芯片，高光效。
- 完美的光学设计配以高品质PMMA透镜，出光角度精准。
- 可定制功率、光色、出光角度，支持DMX512调光。
- 可选AC220V、DC24V输入，适用于建筑、园林的投光亮化。

灯体颜色：○ 珍珠白 ● 太空灰 ● 曜石黑

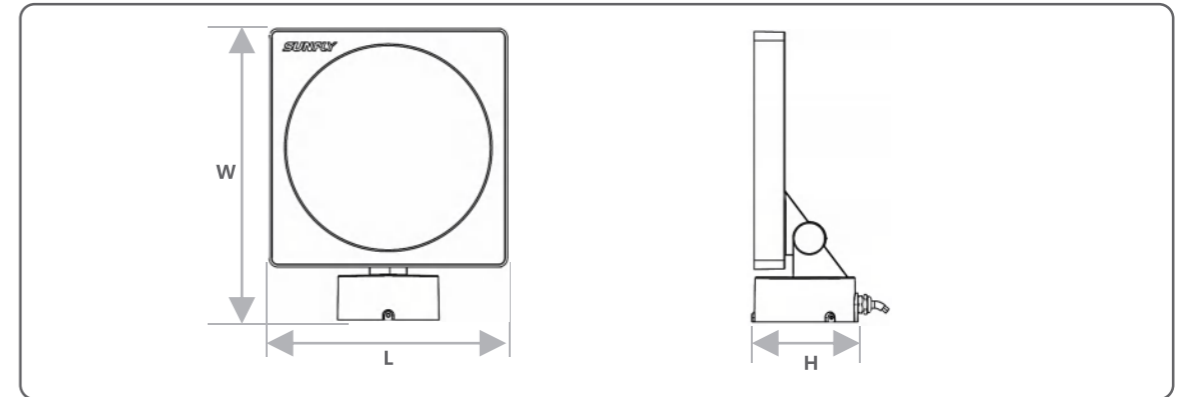

型号	外尺寸 (mm)	输入电压	功率 (W)	光通量 (lm)	光色	光束角 (°)
SFL-L110-0190-50W	L216W264H108	AC220V/DCV24V	50	4000	3000K/4000K/6500K/RGB	10/20/50
SFL-L110-0148-30W	L170W218H108	AC220V/DC24V	30	2400	3000K/4000K/6500K/RGB	10/20/50



配光曲线

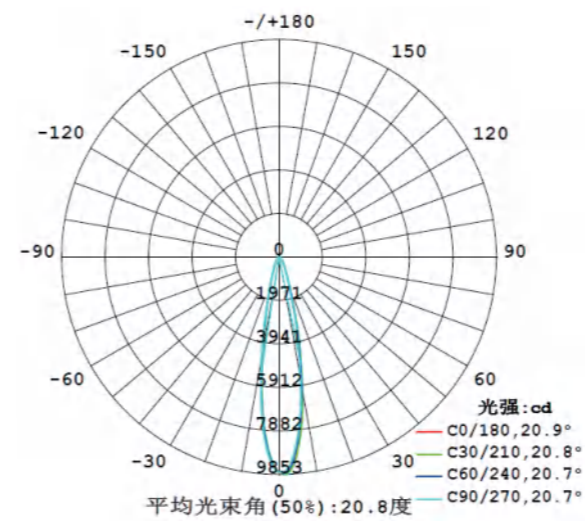

SFL-L110-0148-30W

空间等照度曲线

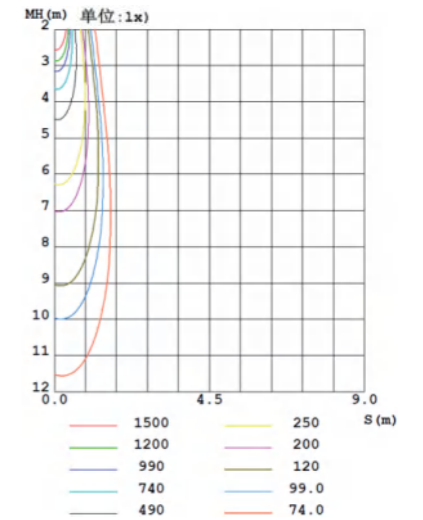

SFL-L110-0148-30W



产品特性

- 外壳使用高纯铝材+高清钢化玻璃，抗冲击、抗氧化、抗腐蚀。
- 支架可调节投射角度。
- 使用大功率LED芯片，高光效。
- 完美的光学设计配以高品质反光罩，出光角度精准。
- 可定制功率、光色、出光角度，支持DMX512调光。
- 可选AC220V、DC24V输入，适用于建筑、园林的投光亮化。

灯体颜色：○ 珍珠白 ● 太空灰 ● 曜石黑

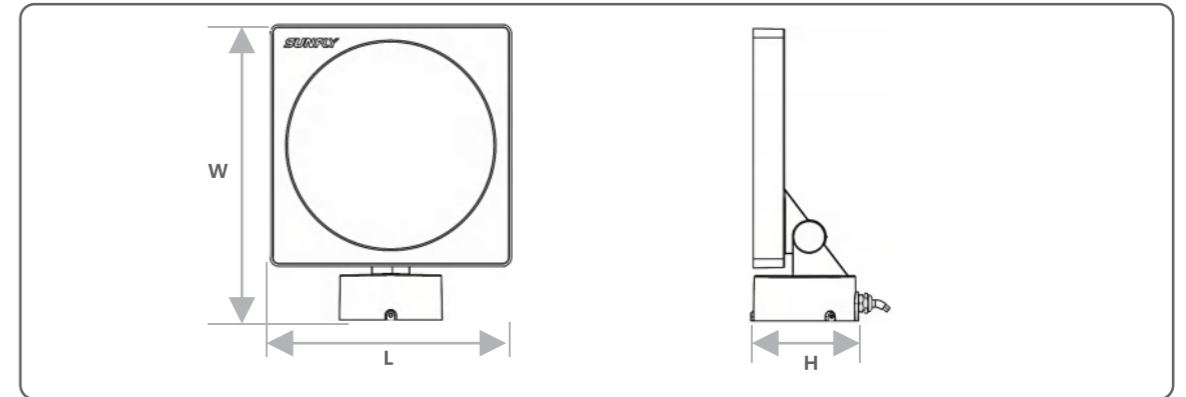

型号	外尺寸 (mm)	输入电压	功率 (W)	光通量 (lm)	光色	光束角 (°)
SFL-L210-0190-50W	L216W264H108	AC220V/DC24V	50	4000	3000K/4000K/6500K/RGB	115
SFL-L210-0148-30W	L170W218H108	AC220V/DC24V	30	2400	3000K/4000K/6500K/RGB	115



配光曲线

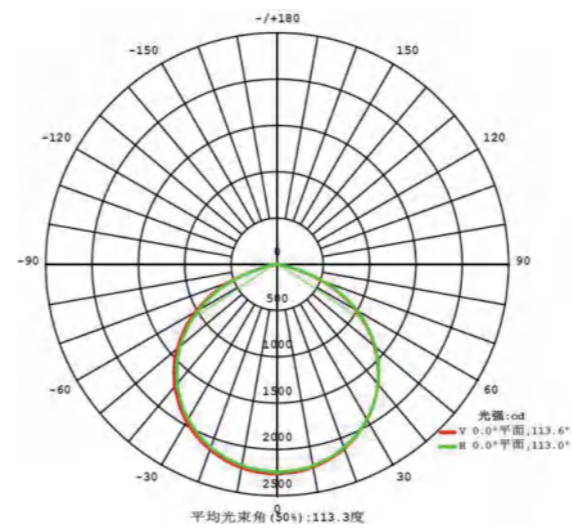

SFL-L110-0148-30W

空间等照度曲线

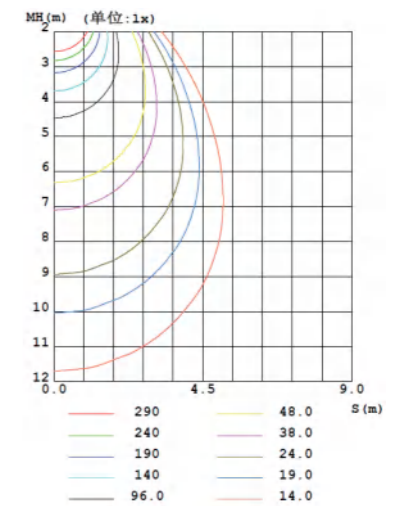

SFL-L110-0148-30W



产品特性

- 外壳使用高纯铝材+高清钢化玻璃，抗冲击、抗氧化、抗腐蚀。
- 支架可调节投射角度。
- 使用大功率LED芯片，高光效。
- 完美的光学设计配以高品质PMMA透镜，出光角度精准。
- 支架可调节投射角度，可选配遮光板。
- 可定制功率、光色、出光角度，支持DMX512调光。
- DC24V输入，适用于建筑、园林的投光亮化。

灯体颜色：○ 珍珠白 ● 太空灰 ● 曜石黑

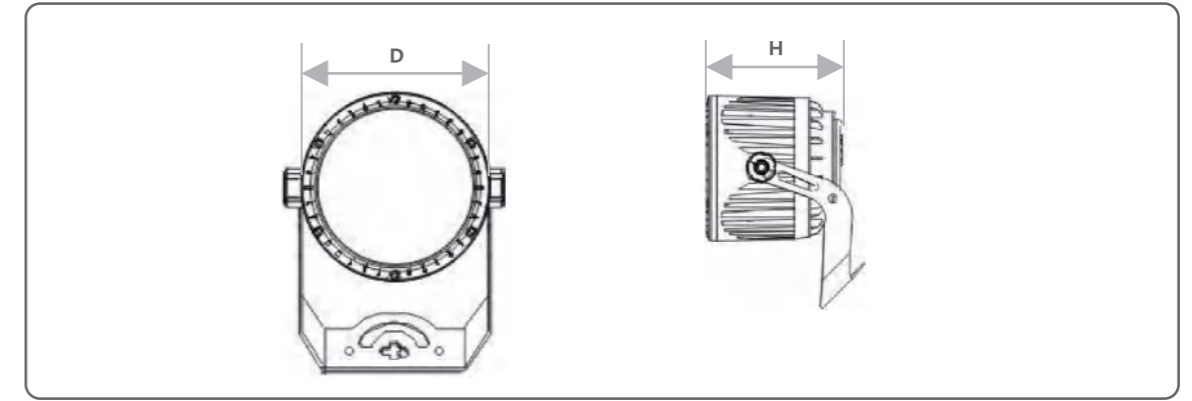

型号	外尺寸 (mm)	输入电压	功率 (W)	光通量 (lm)	光色	光束角 (°)
SFL-L1-RA-6W	D95H94	DCV24V	6	540	3000K/4000K/6500K/RGB	10/15/25/45/60
SFL-L1-RA-12W	D95H94	DCV24V	12	1080	3000K/4000K/6500K/RGB	10/15/25/45/60
SFL-L1-RA-18W	D135H125	DCV24V	18	1620	3000K/4000K/6500K/RGB	10/15/25/45/60
SFL-L1-RA-24W	D135H125	DCV24V	24	2160	3000K/4000K/6500K/RGB	10/15/25/45/60
SFL-L1-RA-36W	D170H160	DCV24V	36	3240	3000K/4000K/6500K/RGB	10/15/25/45/60
SFL-L1-RA-48W	D170H160	DCV24V	48	4320	3000K/4000K/6500K/RGB	10/15/25/45/60
SFL-L1-RA-54W	D170H160	DCV24V	54	4860	3000K/4000K/6500K/RGB	10/15/25/45/60

配光曲线

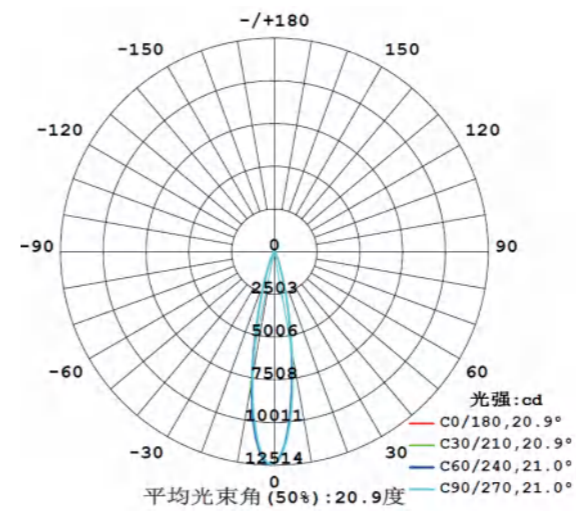

SFL-L1-RA-24W

空间等照度曲线

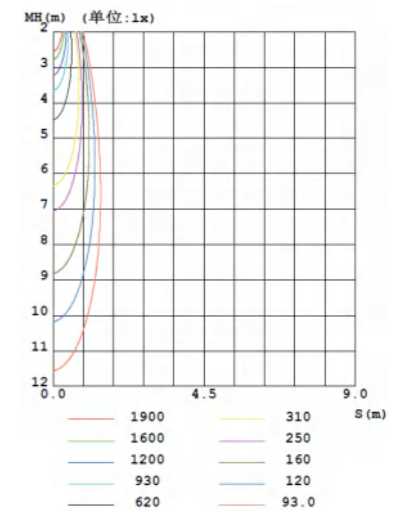

SFL-L1-RA-24W

产品特性

- 外壳使用高纯铝材+高清钢化玻璃，抗冲击、抗氧化、抗腐蚀。
- 支架可调节投射角度。
- 使用大功率LED芯片，高光效。
- 完美的光学设计配以高品质PMMA透镜，出光角度精准。
- 可多灯组合为投光灯阵列。
- 可定制功率、光色、出光角度，支持DMX512调光。
- DC24V输入，适用于建筑、园林的投光亮化。

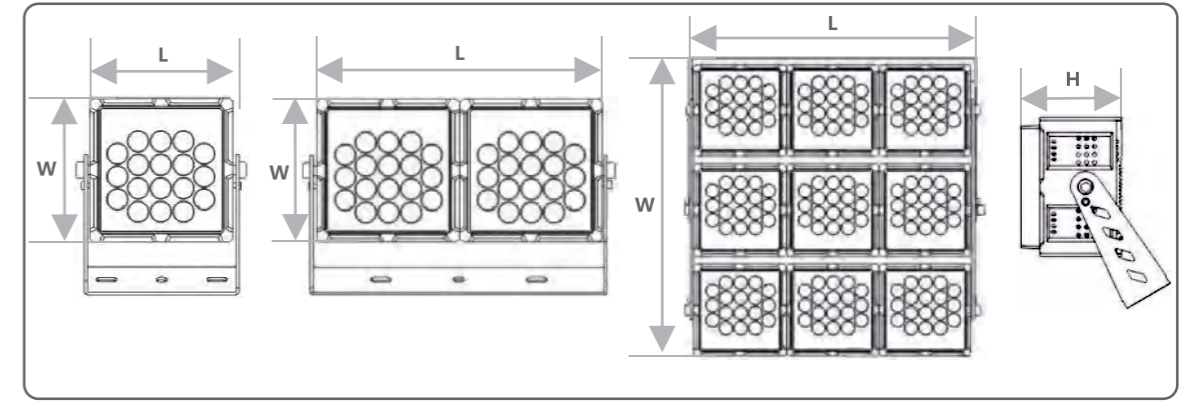
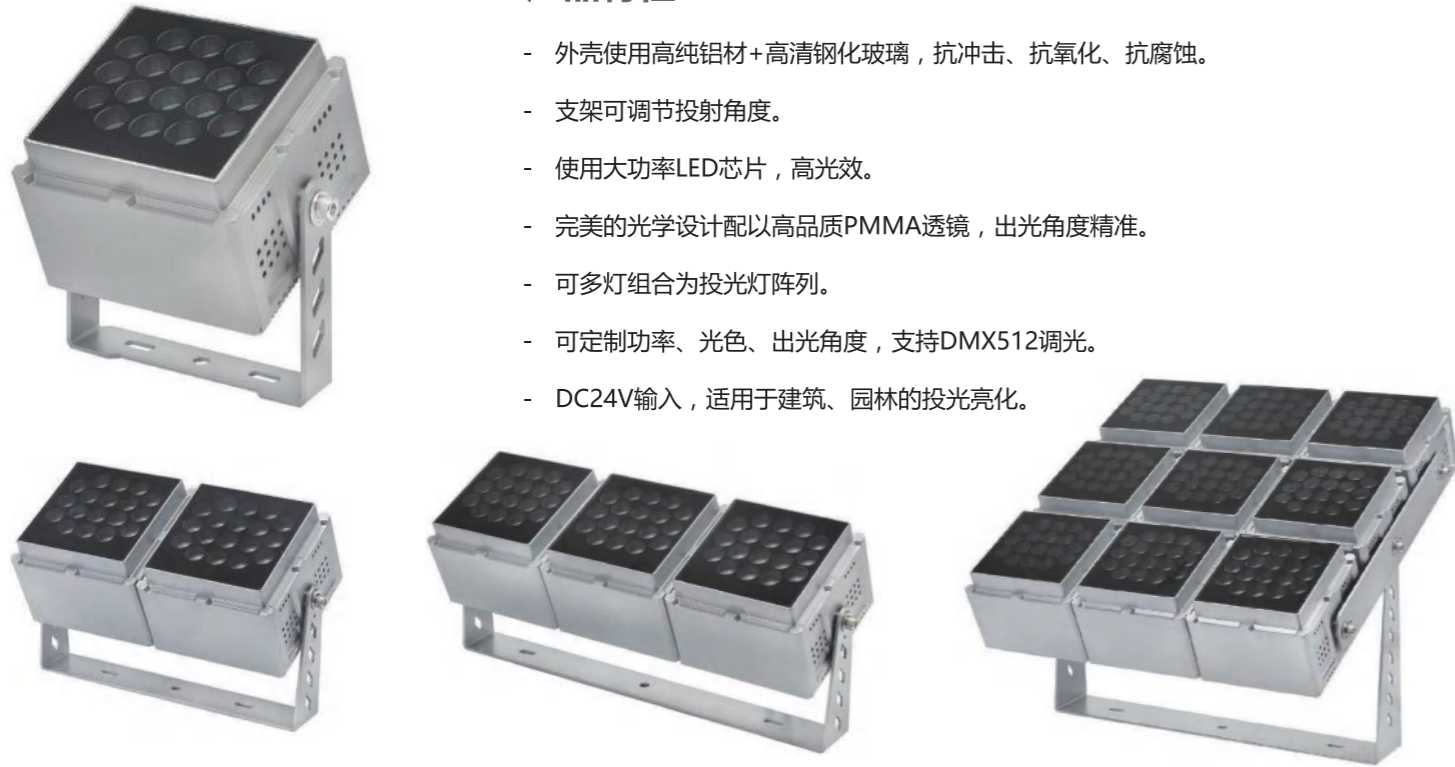

型号	外尺寸 (mm)	输入电压	功率 (W)	光通量 (lm)	光色	光束角 (°)
SFL-L1-SA-12W	L139W139H105	AC220V/DCV24V	12	960	3000K/4000K/6500K/RGB	10/15/25/45/60
SFL-L1-SA-18W	L139W139H105	AC220V/DC24V	18	1620	3000K/4000K/6500K/RGB	10/15/25/45/60
SFL-L1SA-24W	L139W139H105	AC220V/DC24V	24	2160	3000K/4000K/6500K/RGB	10/15/25/45/60
SFL-L1-SA-36W	L139W139H105	AC220V/DC24V	36	3240	3000K/4000K/6500K/RGB	10/15/25/45/60
SFL-L1-SA-54W	L139W139H105	AC220V/DC24V	54	4860	3000K/4000K/6500K/RGB	10/15/25/45/60
SFL-L1-SA-2×54W	L277W139H105	AC220V/DC24V	108	9720	3000K/4000K/6500K/RGB	10/15/25/45/60
SFL-L1-SA-3×54W	L416W139H105	AC220V/DC24V	162	14580	3000K/4000K/6500K/RGB	10/15/25/45/60
SFL-L1-SA-4×54W	L555W139H105	AC220V/DC24V	216	19440	3000K/4000K/6500K/RGB	10/15/25/45/60
SFL-L1-SA-9×54W	L416W449H105	AC220V/DC24V	486	43740	3000K/4000K/6500K/RGB	10/15/25/45/60



配光曲线

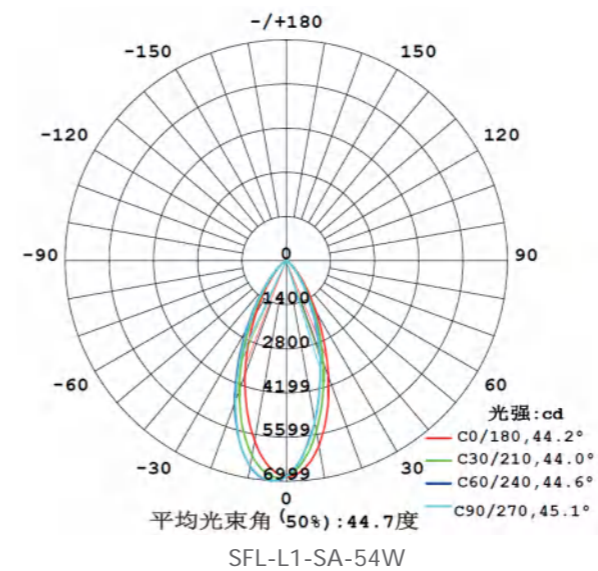

空间等照度曲线

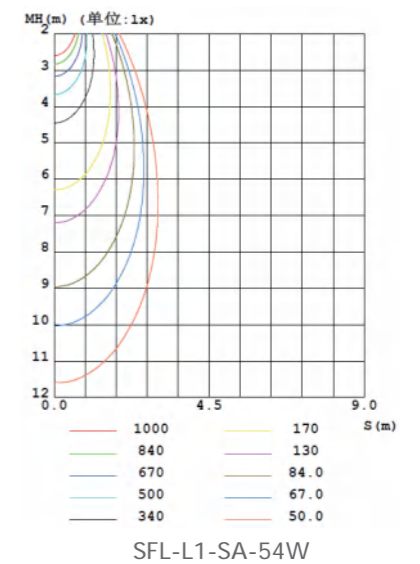

产品特性

- 外壳使用高纯铝材+高清钢化玻璃，抗冲击、抗氧化、抗腐蚀。
- 支架可调节投射角度。
- 使用大功率LED芯片，高光效。
- 完美的光学设计配以高品质PMMA透镜，出光角度精准。
- 可选配组合支架，将两灯组合。
- 可定制功率、光色、出光角度，支持DMX512调光。
- 可选AC220V、DC24V输入，适用于大型建筑的投光亮化。

灯体颜色：○ 珍珠白 ● 太空灰 ● 曜石黑

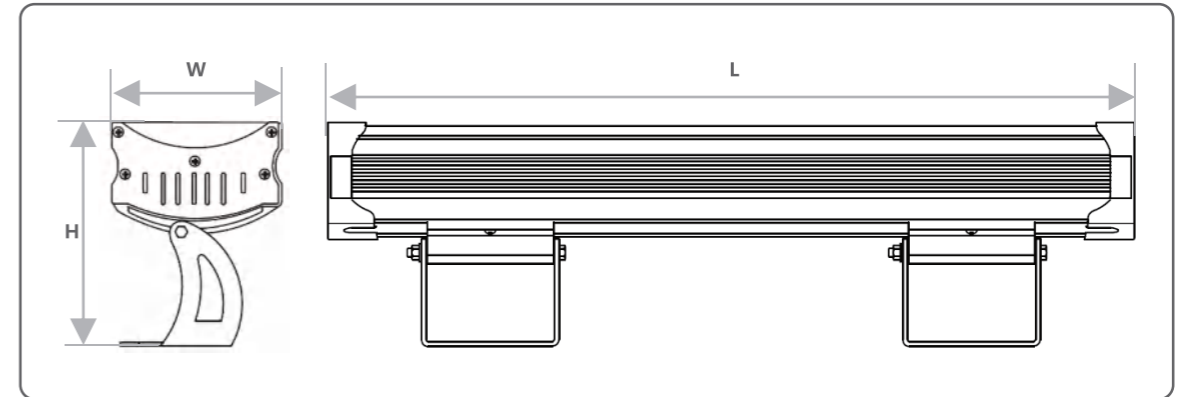

型号	外尺寸 (mm)	输入电压	功率 (W)	光通量 (lm)	光色	光束角 (°)
SFL-L1-SP-72W	L530W130H175	AC220V/DC24V	72	5760	3000K/4000K/6500K/RGB	10/15/25/45/60
SFL-L1-SP-90W	L570W130H175	AC220V/DC24V	90	7200	3000K/4000K/6500K/RGB	10/15/25/45/60
SFL-L1-SP-108W	L730W130H175	AC220V/DC24V	108	8640	3000K/4000K/6500K/RGB	10/15/25/45/60
SFL-L1-SP-2×108W	L530W290H276	AC220V/DC24V	216	17280	3000K/4000K/6500K/RGB	10/15/25/45/60

配光曲线

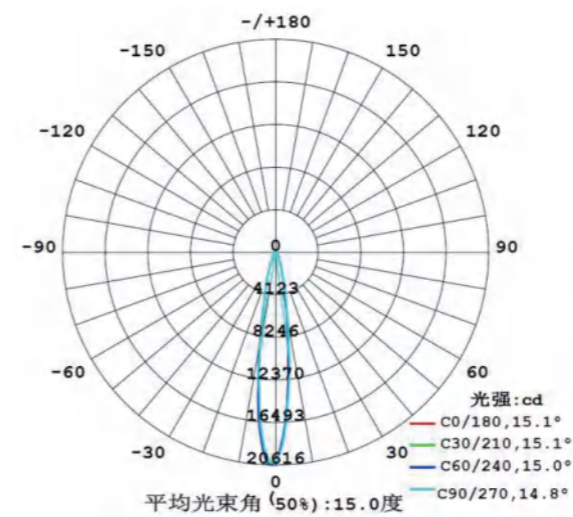

SFL-L1-SP-108W

空间等照度曲线

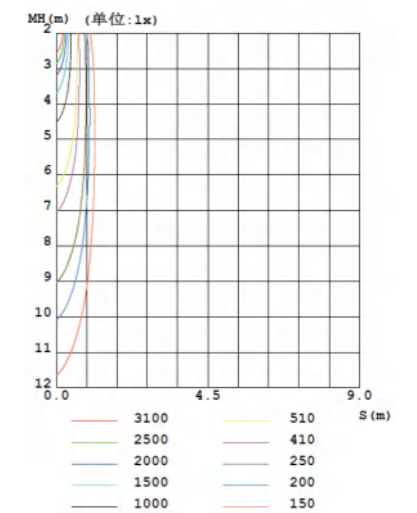

SFL-L1-SP-108W

产品特性

- 外壳使用高纯铝材+高清钢化玻璃, 抗冲击、抗氧化、抗腐蚀。
- 支架可调节投射角度。
- 使用大功率LED芯片, 高光效。
- 完美的光学设计配以高品质PMMA透镜, 出光角度精准。
- 紧凑型尺寸, 适合狭小场景投光。
- 可定制功率、光色、出光角度, 支持DMX512调光。
- 可选AC220V、DC24V输入, 适用于建筑、园林的小空间投光亮化。

灯体颜色: ○ 珍珠白 ● 太空灰 ● 曜石黑

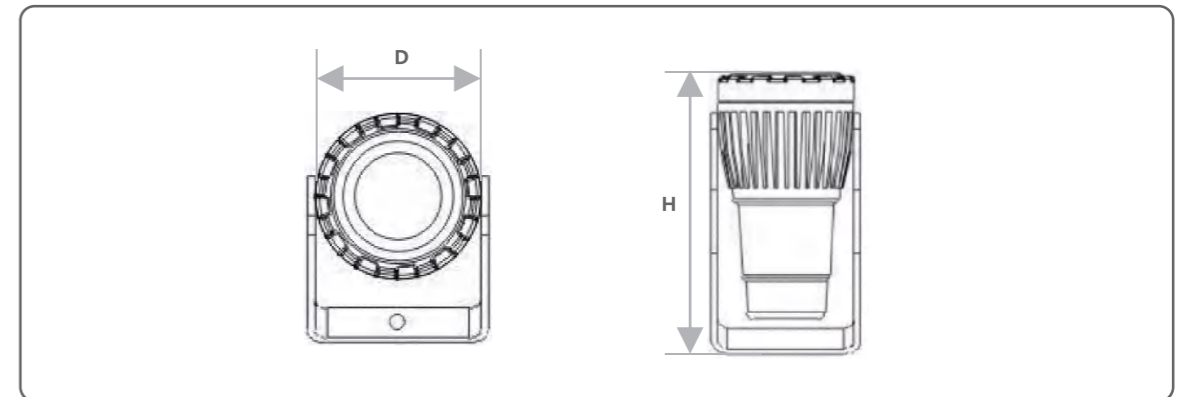

型号	外尺寸 (mm)	输入电压	功率 (W)	光通量 (lm)	光色	光束角 (°)
SFL-L1-RM-1W	D50H105	AC220V/DC24V	1	90	3000K/4000K/6500K/RGB	10/15/25/45/60
SFL-L1-RM-3W	D80H95	AC220V/DC24V	3	270	3000K/4000K/6500K/RGB	10/15/25/45/60

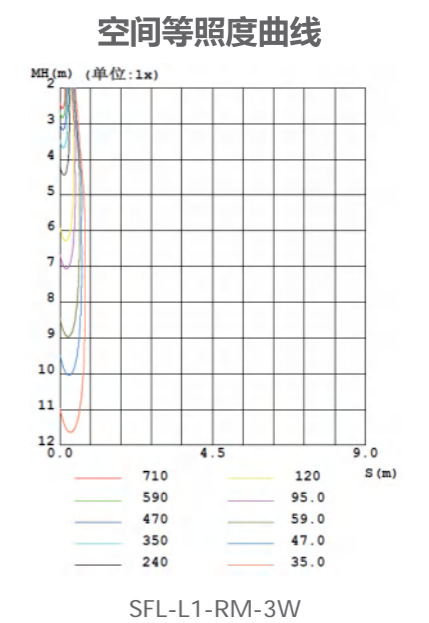
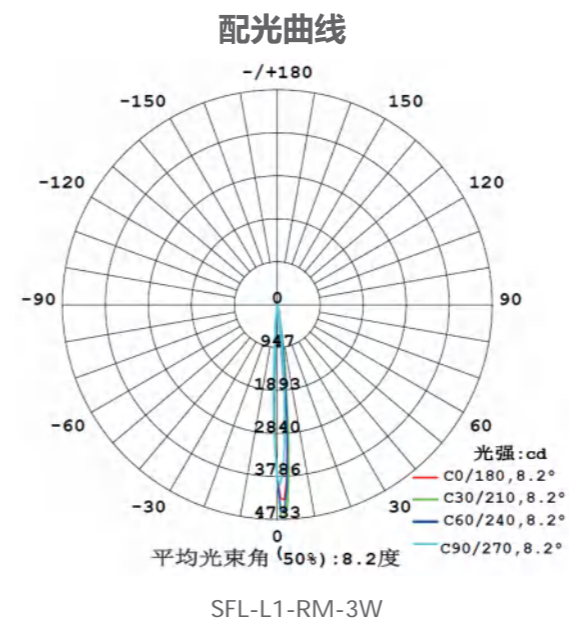

产品特性



- 外壳使用高纯铝材+高品质亚克力透镜, 抗冲击、抗氧化、抗腐蚀。
- 支架可调节投射角度。
- 使用大功率LED芯片, 高光效。
- 光源为模组化设计, 可根据需求选配模组数量。
- 可定制功率、光色、出光角度, 可调光。
- AC220V输入, 适用于大型建筑、园林的投光亮化, 也可用于广场、园区的泛光照明。

灯体颜色: ○ 珍珠白 ● 太空灰 ● 曜石黑

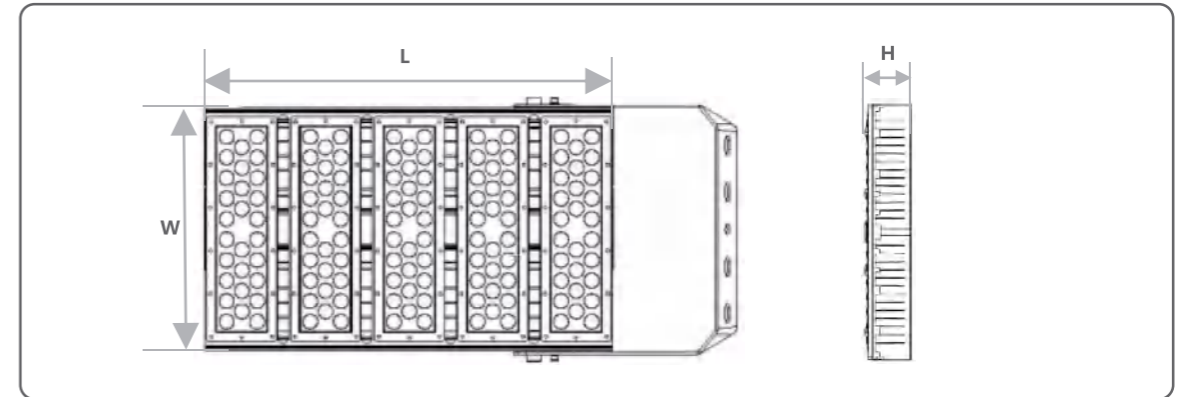

型号	外尺寸 (mm)	输入电压	功率 (W)	光通量 (lm)	光色	光束角 (°)
SFL-L1129-2608-50W	L261W260H101	AC220V	50	7800	3000K/4000K/6500K	25/40/60/90/145×100
SFL-L1129-2616-100W	L302W260H101	AC220V	100	15600	3000K/4000K/6500K	25/40/60/90/145×100
SFL-L1129-2626-150W	L393W260H97	AC220V	150	23400	3000K/4000K/6500K	25/40/60/90/145×100
SFL-L1129-2635-200W	L483W260H97	AC220V	200	31200	3000K/4000K/6500K	25/40/60/90/145×100
SFL-L1129-2644-250W	L573W260H97	AC220V	250	39000	3000K/4000K/6500K	25/40/60/90/145×100



配光曲线

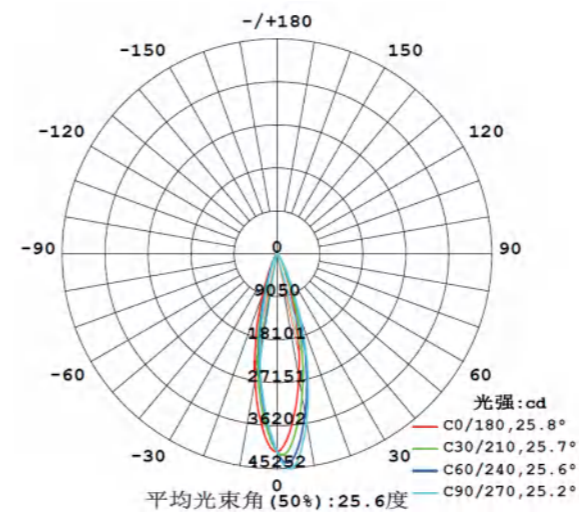

SFL-L1129-2635-200W

空间等照度曲线

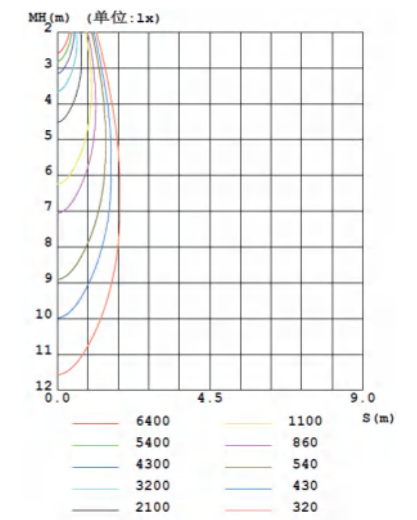

SFL-L1129-2635-200W



景观亮化 Landscape Lighting

埋地灯系列

Underground light series

圆形埋地灯 / 方形埋地灯 / 点状埋地灯
线型埋地灯



产品特性

- 外壳使用高纯铝材+高清钢化玻璃，抗冲击、抗压力、抗氧化、抗腐蚀。
- 使用高光效LED芯片。
- 完美的光学设计配以高品质PMMA透镜，出光角度精准。
- 可定制功率、光色、出光角度，支持DMX512调光。
- IP67防护等级，适合埋地安装。

地面投光	防护等级	LED光源	LED寿命	光色可选	智能控制	抗冲击	光束角可选	防眩设计	安全低压

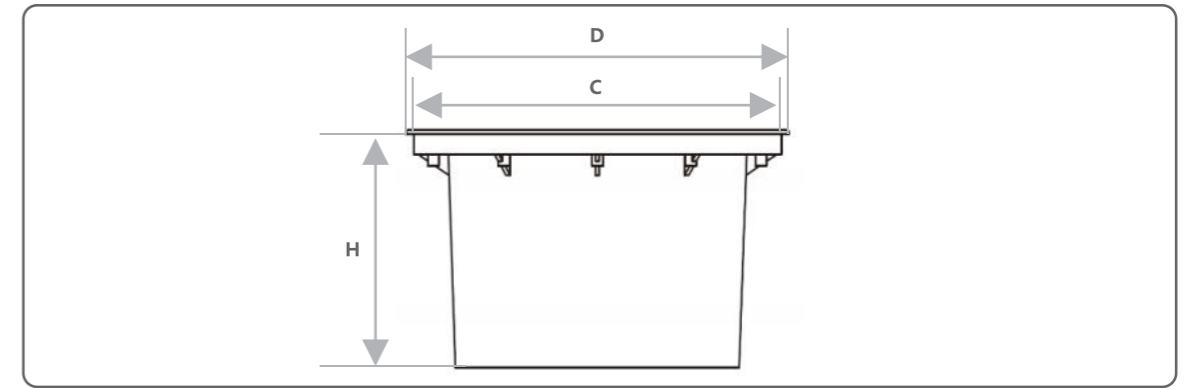

型号	外尺寸 (mm)	开孔尺寸 (mm)	输入电压	功率 (W)	光通量 (lm)	光色	光束角 (°)
SFL-L8-RA-6W	D205H127	C197	DC24V	6	480	3000K/4000K/6500K/RGB	10/15/25/45/60
SFL-L8-RA-9W	D205H127	C197	DC24V	9	720	3000K/4000K/6500K/RGB	10/15/25/45/60
SFL-L8-RA-12W	D205H127	C197	DC24V	12	960	3000K/4000K/6500K/RGB	10/15/25/45/60
SFL-L8-RA-18W	D325H233	C320	DC24V	18	1440	3000K/4000K/6500K/RGB	10/15/25/45/60
SFL-L8-RA-24W	D325H233	C320	DC24V	24	1920	3000K/4000K/6500K/RGB	10/15/25/45/60
SFL-L8-RA-36W	D325H233	C320	DC24V	36	2880	3000K/4000K/6500K/RGB	10/15/25/45/60
SFL-L8-RA-48W	D325H233	C320	DC24V	48	3880	3000K/4000K/6500K/RGB	10/15/25/45/60



配光曲线

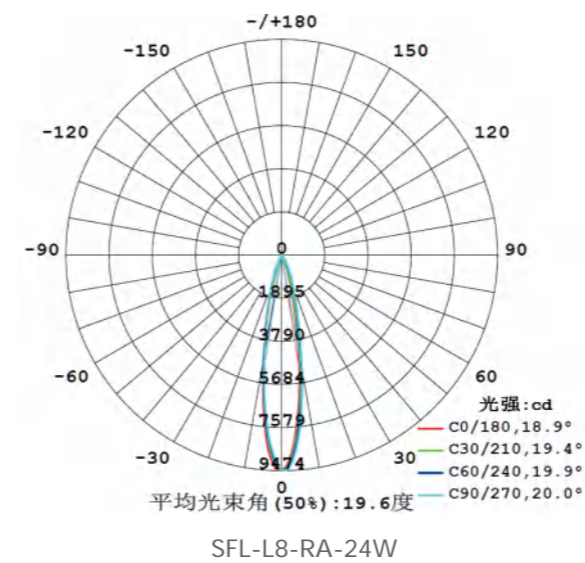

空间等照度曲线

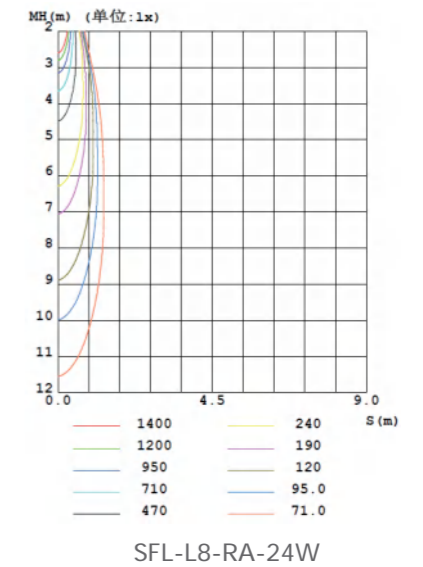



产品特性

- 外壳使用高纯铝材+高清钢化玻璃，抗冲击、抗压力、抗氧化、抗腐蚀。
- 使用高光效LED芯片。
- 完美的光学设计配以高品质PMMA透镜，出光角度精准。
- 可定制功率、光色、出光角度，支持DMX512调光。
- IP67防护等级，适合埋地安装。

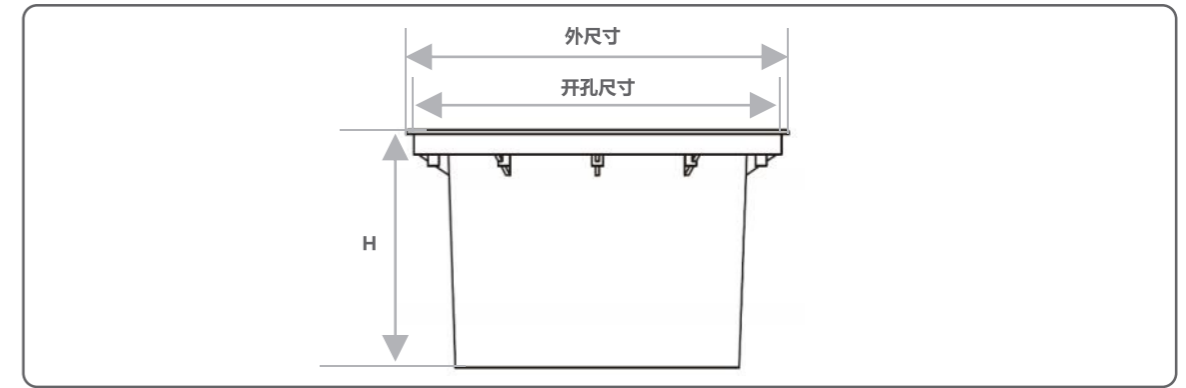

型号	外尺寸 (mm)	开孔尺寸 (mm)	输入电压	功率 (W)	光通量 (lm)	光色	光束角 (°)
SFL-L8-SA-6W	L120W120H80	L115W115	DC24V	6	480	3000K/4000K/6500K/RGB	10/15/25/45/60
SFL-L8-SA-9W	L150W150H80	L130W130	DC24V	9	720	3000K/4000K/6500K/RGB	10/15/25/45/60
SFL-L8-SA-12W	L150W150H80	L130W130	DC24V	12	960	3000K/4000K/6500K/RGB	10/15/25/45/60
SFL-L8-SA-18W	L200W200H80	L180W180	DC24V	18	1440	3000K/4000K/6500K/RGB	10/15/25/45/60
SFL-L8-SA-24W	L250W250H80	L230W230	DC24V	24	1920	3000K/4000K/6500K/RGB	10/15/25/45/60
SFL-L8-SA-36W	L300W300H80	L280W280	DC24V	36	2880	3000K/4000K/6500K/RGB	10/15/25/45/60



配光曲线

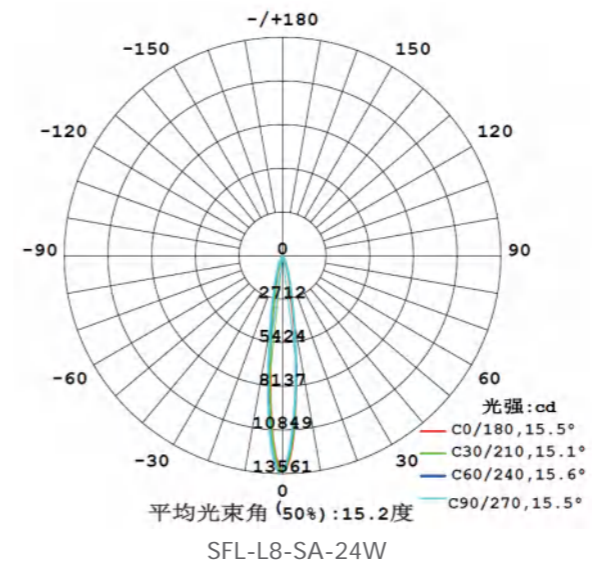

空间等照度曲线

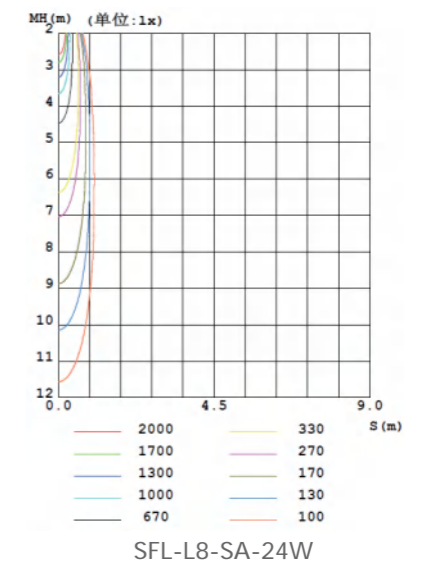



产品特性

- 外壳使用高压压铸铝+纯铝鳍片和钢化安全玻璃，结实耐用，美观大方。
- 灯具喷涂以户外热固性涂料，符合RoH要求，抗氧化、抗腐蚀性强，多色可选。
- 使用大功率LED芯片，高光效。
- 完美的光学设计配以高品质亚克力透镜，使光效更理想。
- 可定制功率、光色、出光角度，支持DMX512调光。
- IP67防护等级，适合埋地安装。

地面投光 IP67 SMD 3万小时 RGB DMX 512 抗冲击 光束角可选 防眩设计 安全抵压

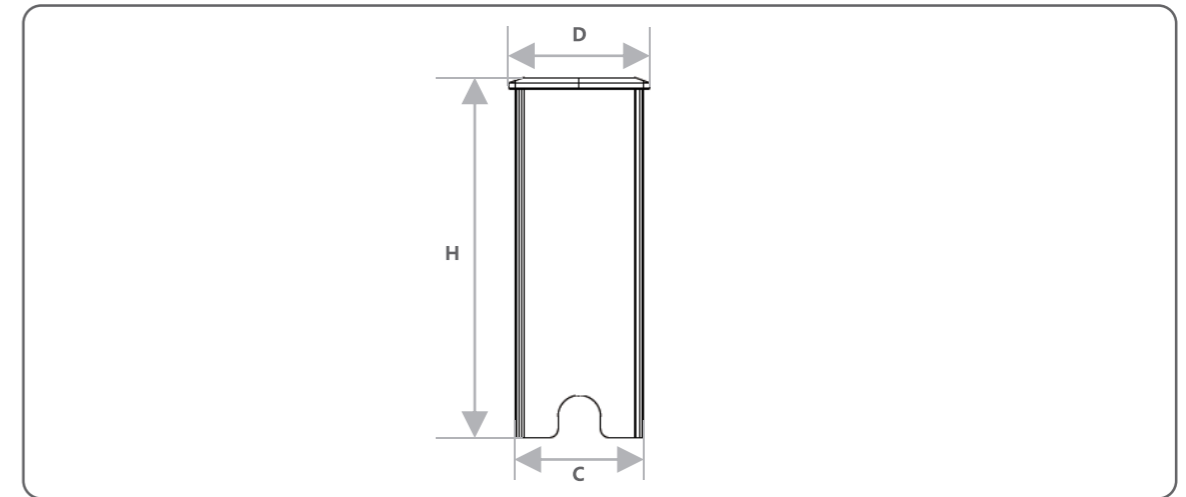

型号	外尺寸 (mm)	开孔尺寸 (mm)	输入电压	功率 (W)	光通量 (lm)	光色	光束角 (°)
SFL-L8-RM-1W	D35H80	C30	DC24V	1	50	3000K/4000K/6500K/RGB	90/120
SFL-L8-RM-2W	D205H127	C197	DC24V	2	100	3000K/4000K/6500K/RGB	90/120
SFL-L8-RM-3W	D205H127	C197	DC24V	3	150	3000K/4000K/6500K/RGB	90/120

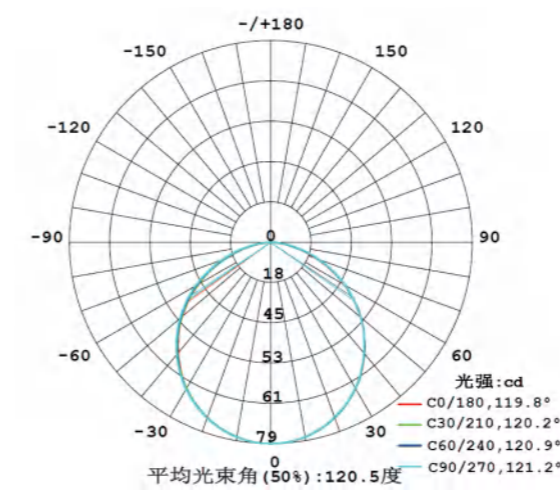

SFL-L8-RM-3W

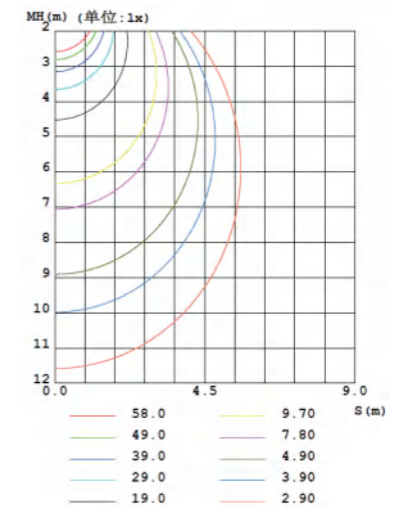

SFL-L8-RM-3W

产品特性

- 外壳使用高纯铝材+高清钢化玻璃，抗冲击、抗压力、抗氧化、抗腐蚀。
- 使用高光效LED芯片。
- 完美的光学设计配以高品质PMMA透镜，出光角度精准。
- 适合埋地安装，可无缝连接。
- 可定制功率、光色、出光角度，支持DMX512调光。
- IP67防护等级，适合埋地安装。

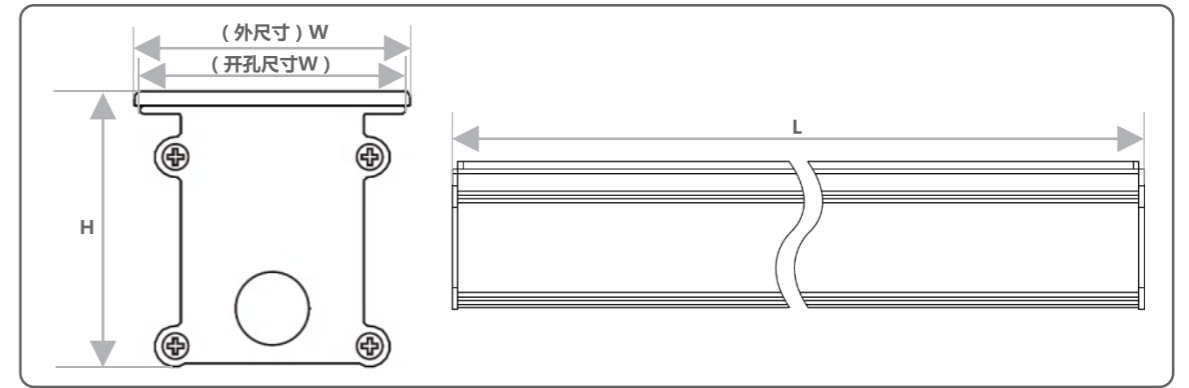

型号	外尺寸 (mm)	开孔尺寸 (mm)	输入电压	功率 (W)	光通量 (lm)	光色	光束角 (°)
SFL-L8-LA-18W	L1000W80H76	W69H76	DC24V	18	1440	3000K/4000K/6500K/RGB	10/15/25/45/60
SFL-L8-LA-24W	L1000W80H76	W69H76	DC24V	24	1920	3000K/4000K/6500K/RGB	10/15/25/45/60
SFL-L8-LA-36W	L1000W80H76	W69H76	DC24V	36	2880	3000K/4000K/6500K/RGB	10/15/25/45/60



配光曲线

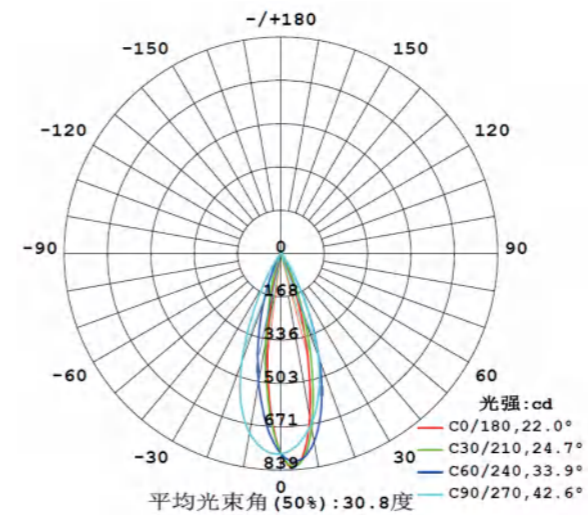

SFL-L8-RM-3W SFL-L8-LA-24W

空间等照度曲线

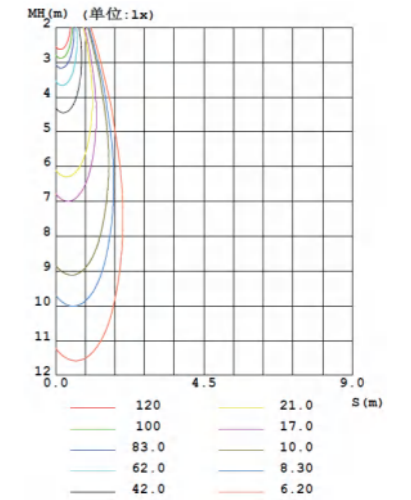

SFL-L8-LA-24W



景观亮化 Landscape Lighting

水下灯系列

Underwater light series

喷泉灯 / 水下射灯 / 水底射灯

产品特性

- 外壳使用高纯铝材+高清钢化玻璃，抗冲击、抗氧化、抗腐蚀。
- 使用大功率LED芯片，高能效。
- 完美的光学设计配以高品质PMMA透镜，出光角度精准。
- 可定制功率、光色、出光角度，支持DMX512调光。
- IP68防护等级，专为喷泉设计，可配合喷泉管道投光。

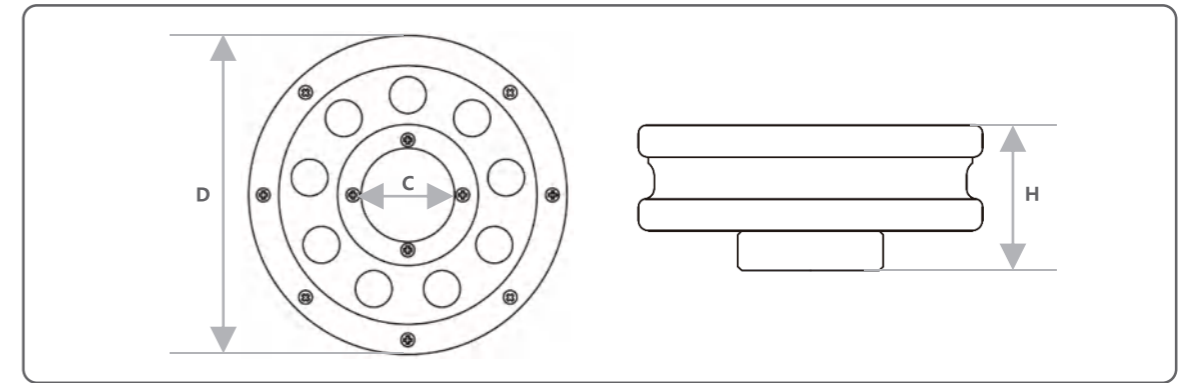

型号	外尺寸 (mm)	输入电压	功率 (W)	光通量 (lm)	光色	光束角 (°)
SFL-L5-RF5-9W	D174C51H73	DC24V	9	720	3000K/4000K/6500K/RGB	10/15/20/30/45/60
SFL-L5-RF5-12W	D174C51H73	DC24V	12	960	3000K/4000K/6500K/RGB	10/15/20/30/45/60
SFL-L5-RF5-18W	D174C51H73	DC24V	18	1440	3000K/4000K/6500K/RGB	10/15/20/30/45/60
SFL-L5-RF3-9W	D170C36H75	DC24V	9	720	3000K/4000K/6500K/RGB	10/15/20/30/45/60
SFL-L5-R3F-12W	D170C36H75	DC24V	12	960	3000K/4000K/6500K/RGB	10/15/20/30/45/60
SFL-L5-RF3-18W	D170C36H75	DC24V	18	1440	3000K/4000K/6500K/RGB	10/15/20/30/45/60



配光曲线

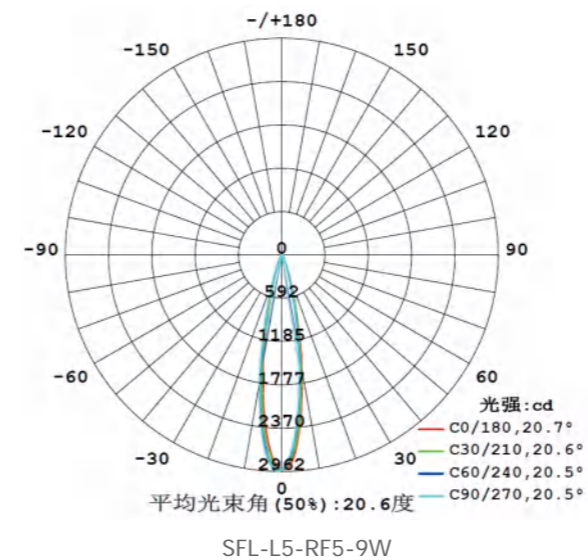

空间等照度曲线

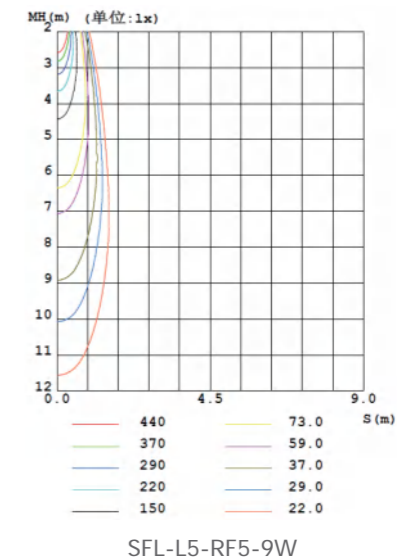



产品特性

- 外壳使用高纯铝材+高清钢化玻璃, 抗冲击、抗氧化、抗腐蚀。
- 使用大功率LED芯片, 高光效。
- 完美的光学设计配以高品质PMMA透镜, 出光角度精准。
- 可定制功率、光色、出光角度, 支持DMX512调光。
- IP68防护等级, 水密设计, 可明装在水底使用。

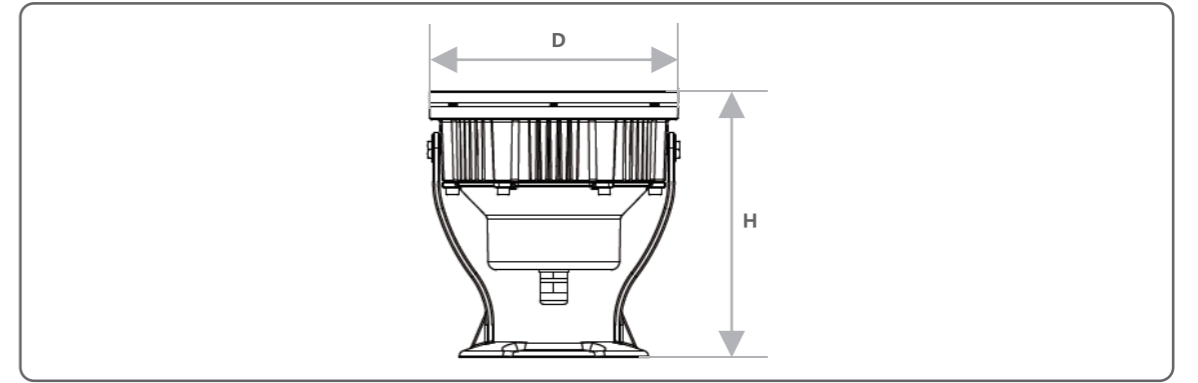

型号	外尺寸 (mm)	输入电压	功率 (W)	光通量 (lm)	光色	光束角 (°)
SFL-L5-RS-3W	D82H140	DC24V	3	240	3000K/4000K/6500K/RGB	10/15/20/30/45/60
SFL-L5-RS-6W	D120H140	DC24V	6	480	3000K/4000K/6500K/RGB	10/15/20/30/45/60
SFL-L5-RS-9W	D145H180	DC24V	9	720	3000K/4000K/6500K/RGB	10/15/20/30/45/60
SFL-L5-RS-12W	D160H180	DC24V	12	960	3000K/4000K/6500K/RGB	10/15/20/30/45/60
SFL-L5-RS-18W	D190H210	DC24V	18	1440	3000K/4000K/6500K/RGB	10/15/20/30/45/60
SFL-L5-RS-24W	D210H230	DC24V	24	1920	3000K/4000K/6500K/RGB	10/15/20/30/45/60
SFL-L5-RS-36W	D230H170	DC24V	36	2880	3000K/4000K/6500K/RGB	10/15/20/30/45/60

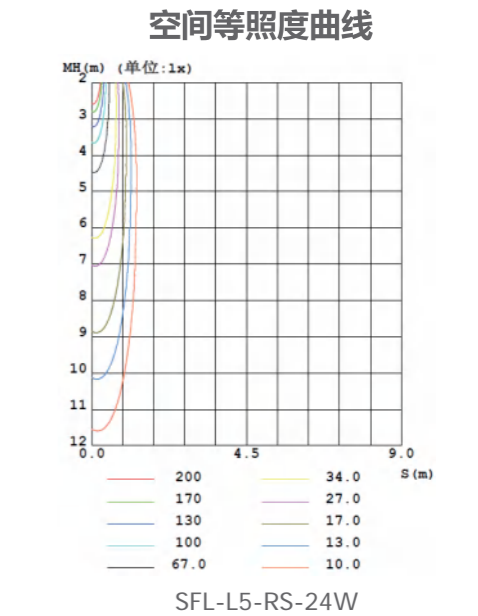
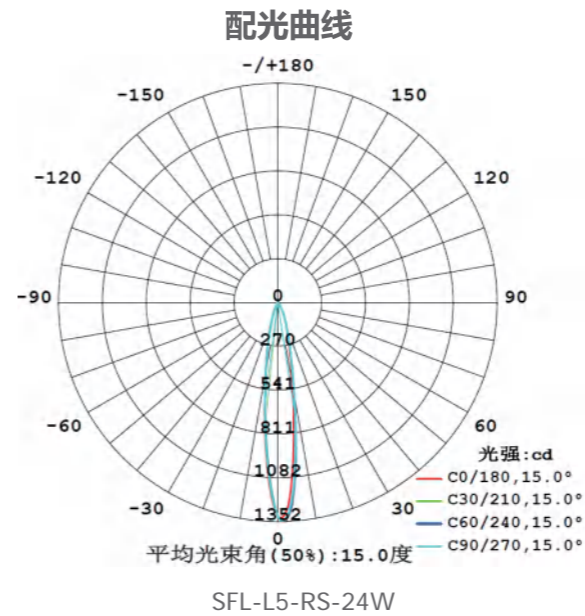



产品特性

- 外壳使用高纯铝材+高清钢化玻璃，抗冲击、抗氧化、抗腐蚀。
- 使用大功率LED芯片，高光效。
- 完美的光学设计配以高品质PMMA透镜，出光角度精准。
- 可定制功率、光色、出光角度，支持DMX512调光。
- IP68防护等级水密设计，可嵌入水底或池壁使用。

水下投光 IP68 SMD 3万小时 RGB DMX 512 抗冲击 光束角可选 防眩设计 DC 24V

水下投光 防护等级 LED光源 LED寿命 光色可选 智能控制 抗冲击 光束角可选 防眩设计 安全抵压

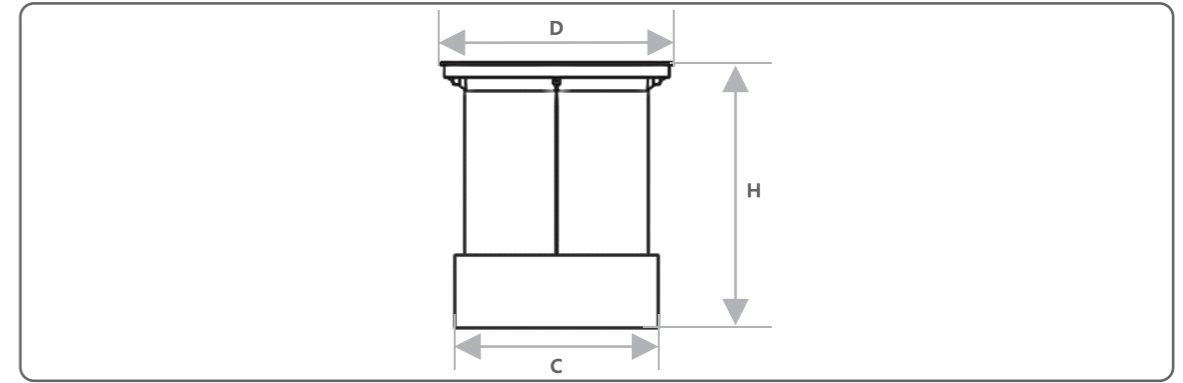

型号	外尺寸 (mm)	开孔尺寸 (mm)	输入电压	功率 (W)	光通量 (lm)	光色	光束角 (°)
SFL-L5-RU-3W	D100H90	C95	DC24V	3	240	3000K/4000K/6500K/RGB	10°/15°/20°/30°/45°/60°
SFL-L5-RU-6W	D120H90	C100	DC24V	6	480	3000K/4000K/6500K/RGB	10°/15°/20°/30°/45°/60°
SFL-L5-RU-9W	D150H90	C130	DC24V	9	720	3000K/4000K/6500K/RGB	10°/15°/20°/30°/45°/60°
SFL-L5-RU-12W	D160H110	C140	DC24V	12	960	3000K/4000K/6500K/RGB	10°/15°/20°/30°/45°/60°
SFL-L5-RU-18W	D180H135	C160	DC24V	18	1440	3000K/4000K/6500K/RGB	10°/15°/20°/30°/45°/60°



配光曲线

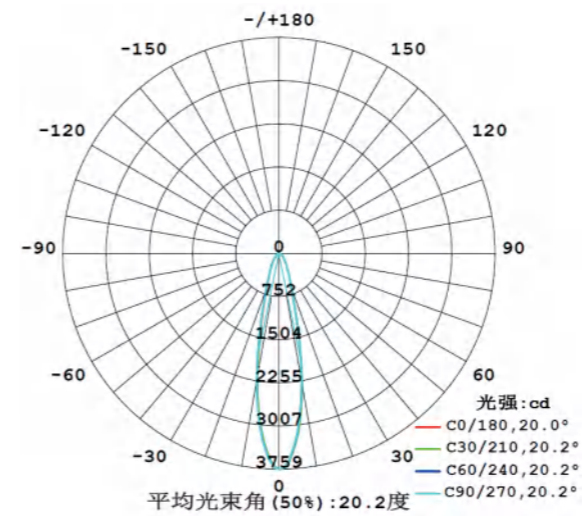

SFL-L5-RU-18W

空间等照度曲线

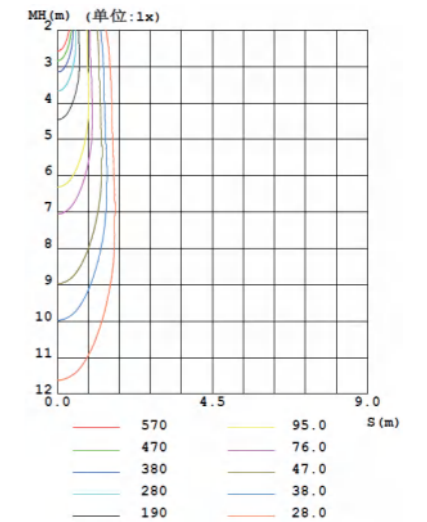

SFL-L5-RU-18W



景观亮化 Landscape Lighting

点光源系列

Point light source series

钻石款 / 圆球款 / 点串款



产品特性

- 新一代DMX512并行总线技术设计；
- 高导热防火胶全灌封防水设计，防水等级IP66；
- 户外防雷及静电（ESD）专用防护设计；
- 采用高亮SMD光源，配合充分的散热设计，保证50000小时寿命。
- 出光炫丽，高亮可调光，点缀效果明显。
- IP66防护等级，适用于建筑立面点阵装饰。

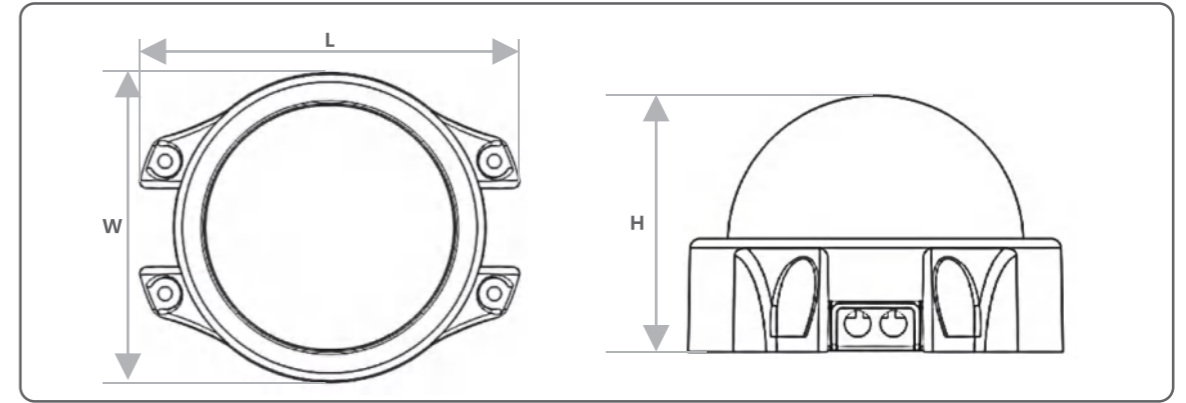

型号	电压	功率 (W)	尺寸 (mm)	光色	光束角 (°)	出光面
SFL-D3-RD-2.5W	DC24V	2.5	L105W100H68	3000K/4000K/6500K/RGB	10/45/100	圆形透明罩
SFL-D3-RD-3.6W	DC24V	3.6	L105W100H68	3000K/4000K/6500K/RGB	10/45/100	圆形透明罩
SFL-D3-RD-2.5W	DC24V	2.5	L105W100H68	3000K/4000K/6500K/RGB	100	圆形乳白罩
SFL-D3-RD-3.6W	DC24V	3.6	L105W100H68	3000K/4000K/6500K/RGB	100	圆形乳白罩
SFL-D3-RD-2.5W	DC24V	2.5	L105W100H68	3000K/4000K/6500K/RGB	10/45/100	菱形透明罩
SFL-D3-RD-3.6W	DC24V	3.6	L105W100H68	3000K/4000K/6500K/RGB	10/45/100	菱形透明罩



配光曲线

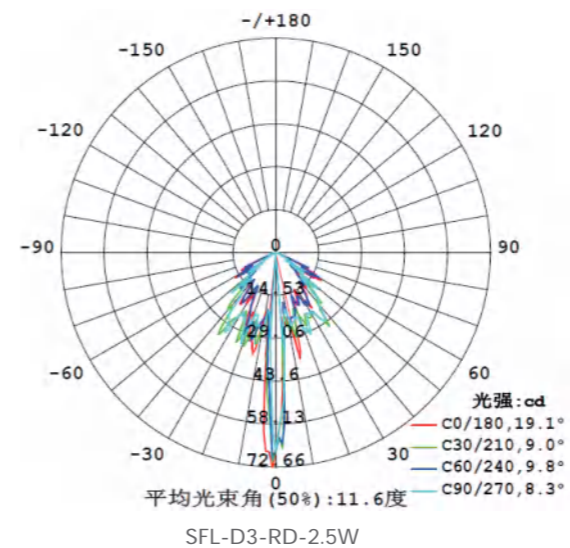

空间等照度曲线

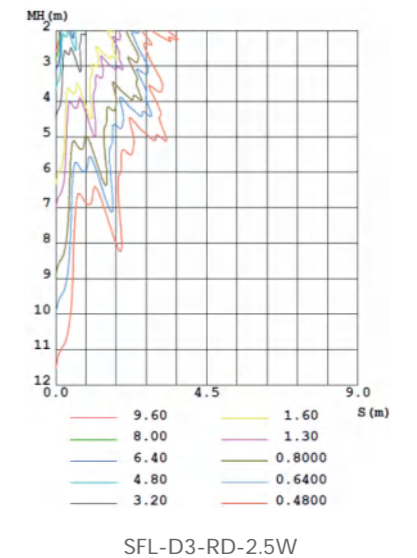



产品特性

- 新一代DMX512并行总线技术设计；
- 高导热防火胶全灌封防水设计，防水等级IP66；
- 户外防雷及静电（ESD）专用防护设计；
- 采用高亮SMD光源，配合充分的散热设计，保证50000小时寿命。
- 出光炫丽，高亮可调光，点缀效果明显。
- IP66防护等级，适用于建筑立面点阵装饰。

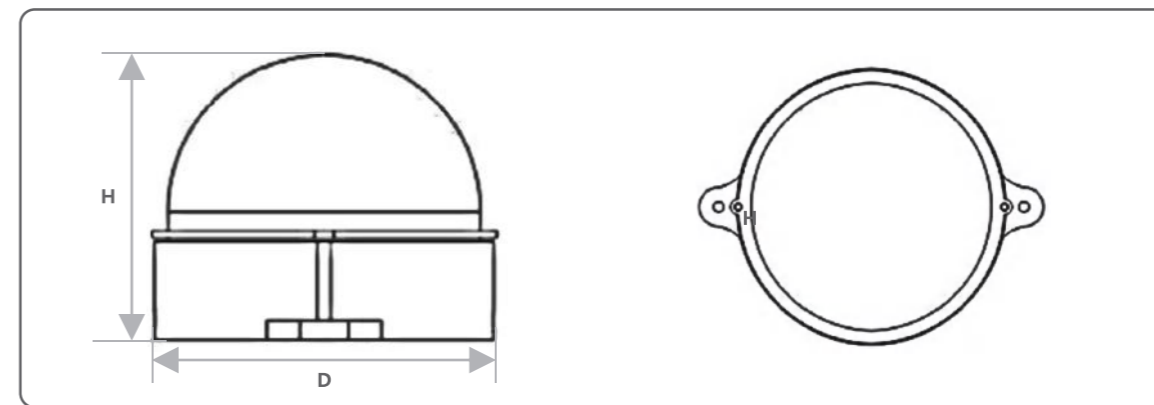

型号	电压	功率 (W)	尺寸 (mm)	光色	光束角 (°)	出光面
SFL-D3-RB-3.5W	DC24V	3.5	D106H80	3000K/4000K/6500K/RGB	110	圆形乳白罩
SFL-D3-RB-5W	DC24V	5	D106H80	3000K/4000K/6500K/RGB	110	圆形乳白罩



配光曲线

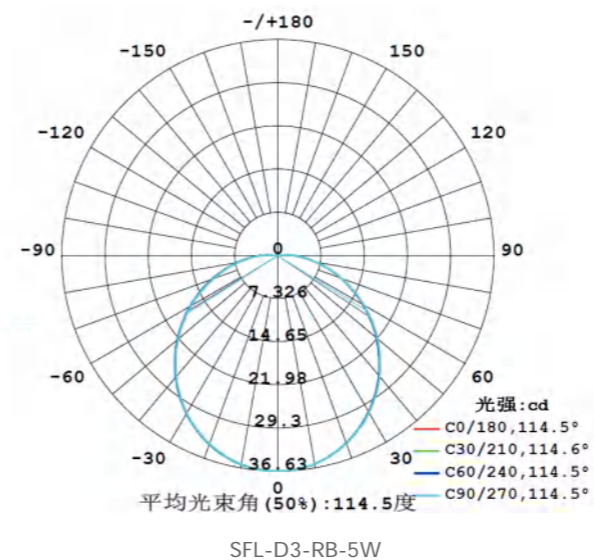

空间等照度曲线

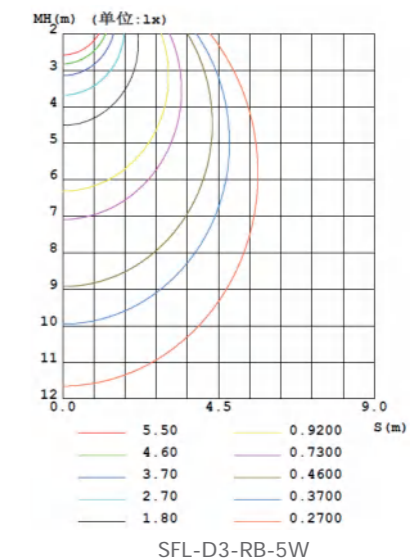

产品特性

- 新一代DMX512并行总线技术设计；
- 高导热防火胶全灌封防水设计，防水等级IP65；
- 户外防雷及静电（ESD）专用防护设计；
- 采用高亮SMD光源，配合充分的散热设计，保证50000小时寿命。
- 出光炫丽，高亮可调光，点辍效果明显。
- IP66防护等级，适用于建筑立面点阵装饰、园林景观轮廓装饰。



墙面装饰	防护等级	LED光源	LED寿命	光色可选	智能控制	抗冲击	安全低压

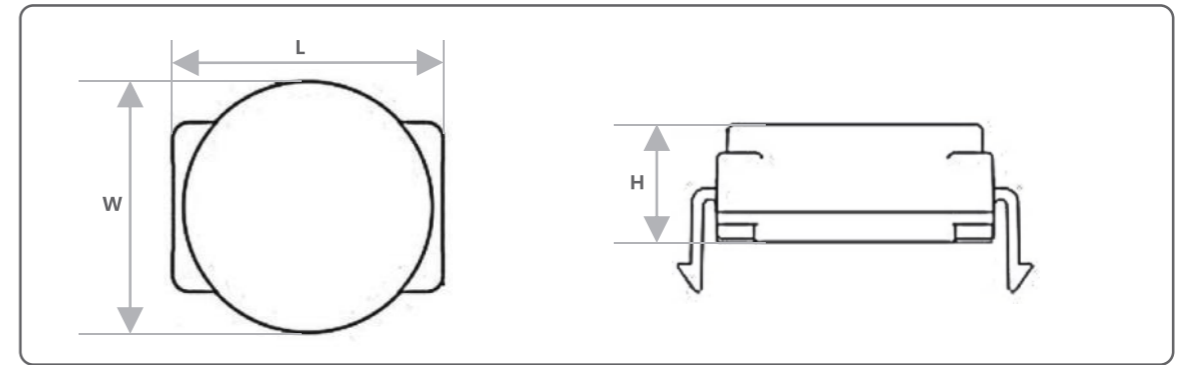

型号	电压	功率 (W)	尺寸 (mm)	光色	光束角 (°)	出光面
SFL-D3-RR-1.2W	DC24V	1.2	L35W32H15	3000K/4000K/6500K/RGB	115	透明

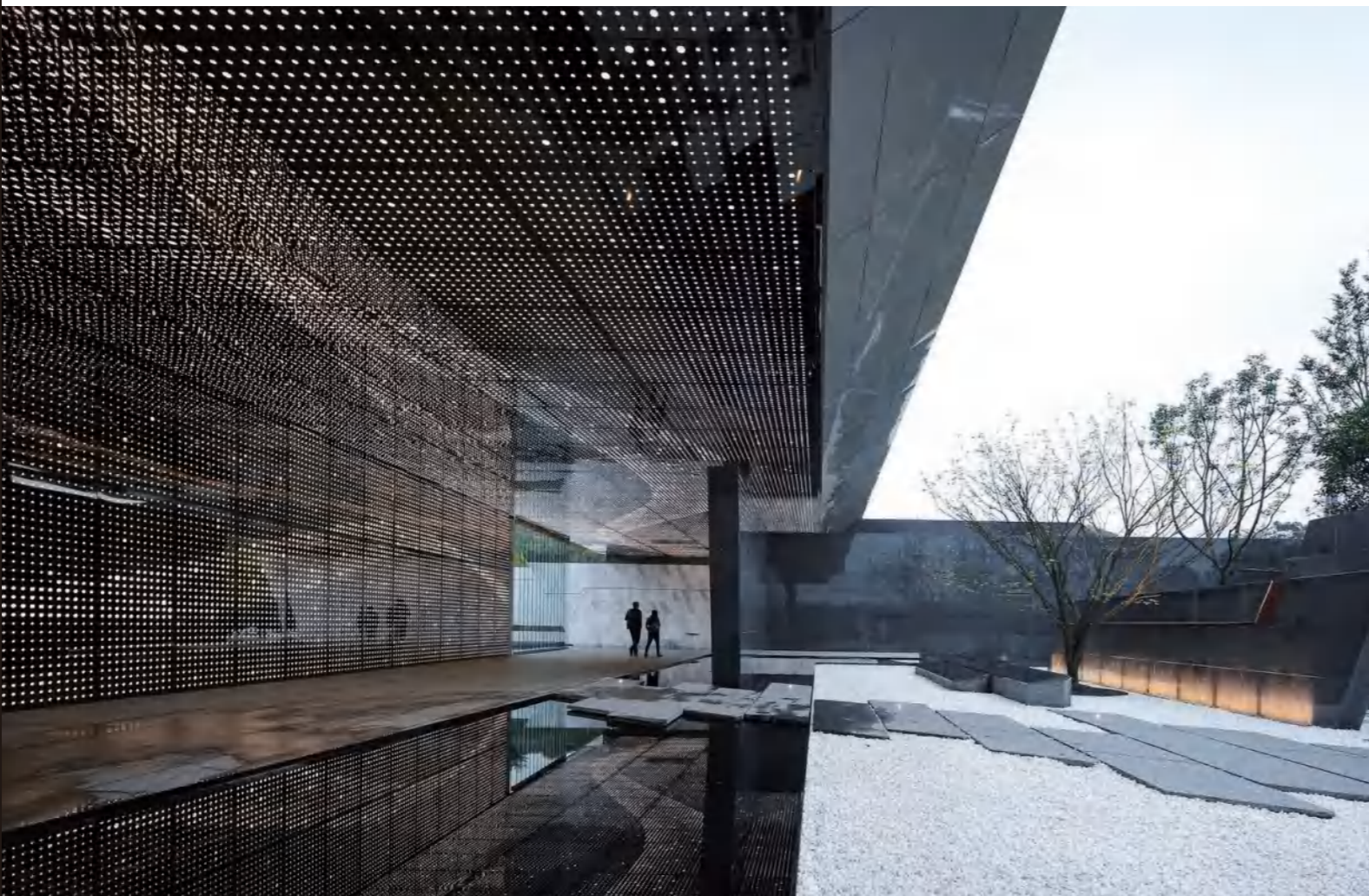

配光曲线

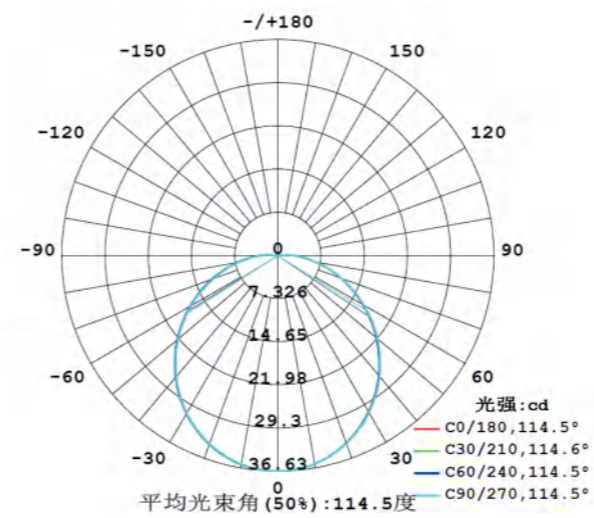

SFL-D3-RR-1.2W

空间等照度曲线

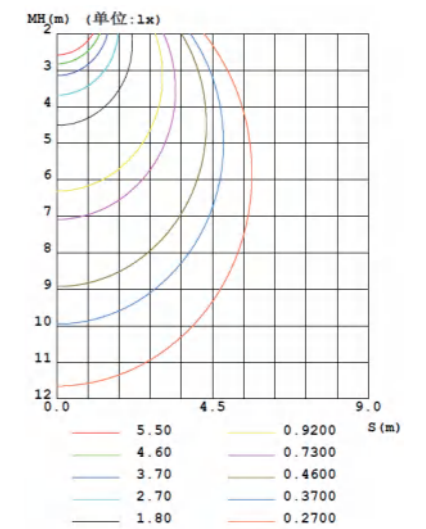

SFL-D3-RR-1.2W



建筑园林 Architectural
Garden

园林灯系列

Garden light series

庭院灯 / 草坪灯 / 壁灯 / 柱头灯



SFL-G1-MA01



SFL-G1-MA02



SFL-G1-MA03



SFL-G1-MA04



SFL-G1-MA05

产品特性

风格类型 古典
 色温 3000K/4000K/6000K
 防护等级 IP65
 尺寸、功率、外观可根据客户需求定制。



SFL-G1-MB06



SFL-G1-MB07



SFL-G1-MB08



SFL-G1-MB09



SFL-G1-MB10

产品特性

风格类型 现代简约
 色温 3000K/4000K/6000K
 防护等级 IP65
 尺寸、功率、外观可根据客户需求定制。



SFL-G2-MA01 SFL-G2-MA02 SFL-G2-MA03 SFL-G2-MA04 SFL-G2-MA05



SFL-G2-MA06 SFL-G2-MA07 SFL-G2-MA08 SFL-G2-MA09 SFL-G2-MA10



SFL-G2-MA11 SFL-G2-MA12 SFL-G2-MA13 SFL-G2-MA14 SFL-G2-MA15

产品特性

风格类型 古典
 色温 3000K/4000K/6000K
 防护等级 IP65
 尺寸、功率、外观可根据客户需求定制。



SFL-G2-MB01 SFL-G2-MB02 SFL-G2-MB03 SFL-G2-MB04 SFL-G2-MB05



SFL-G2-MB06 SFL-G2-MB07 SFL-G2-MB08 SFL-G2-MB09 SFL-G2-MB10



SFL-G2-MB11 SFL-G2-MB12 SFL-G2-MB13 SFL-G2-MB14 SFL-G2-MB15

产品特性

风格类型 现代简约
 色温 3000K/4000K/6000K
 防护等级 IP65
 尺寸、功率、外观可根据客户需求定制。



SFL-G4-MA01



SFL-G4-MA02



SFL-G4-MA03



SFL-G4-MA04



SFL-G4-MA05



SFL-G4-MA06



SFL-G4-MA07



SFL-G4-MA08



SFL-G4-MA09



SFL-G4-MA10



SFL-G4-MA11



SFL-G4-MA12



SFL-G4-MA13



SFL-G4-MA14



SFL-G4-MA15

产品特性

风格类型 古典
色温 3000K/4000K/6000K
防护等级 IP65
尺寸、功率、外观可根据客户需求定制。

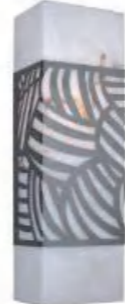

SFL-G4-MB01



SFL-G4-MB02



SFL-G4-MB03



SFL-G4-MB04



SFL-G4-MB05



SFL-G4-MB06



SFL-G4-MB07



SFL-G4-MB08



SFL-G4-MB09



SFL-G4-MB10



SFL-G4-MB11



SFL-G4-MB12



SFL-G4-MB13



SFL-G4-MB14



SFL-G4-MB15

产品特性

风格类型 现代简约
色温 3000K/4000K/6000K
防护等级 IP65
尺寸、功率、外观可根据客户需求定制。



SFL-G3-MA01



SFL-G3-MA02



SFL-G3-MA03



SFL-G3-MA04



SFL-G3-MA05



SFL-G3-MA06



SFL-G3-MA07



SFL-G3-MA08



SFL-G3-MA09



SFL-G3-MA10



SFL-G3-MA11



SFL-G3-MA12



SFL-G3-MA13



SFL-G3-MA14



SFL-G3-MA15

产品特性

风格类型 古典
色温 3000K/4000K/6000K
防护等级 IP65
尺寸、功率、外观可根据客户需求定制。



SFL-G3-MB01



SFL-G3-MB02



SFL-G3-MB03



SFL-G3-MB04



SFL-G3-MB05



SFL-G3-MB06



SFL-G3-MB07



SFL-G3-MB08



SFL-G3-MB09



SFL-G3-MB10



SFL-G3-MB11



SFL-G3-MB12



SFL-G3-MB13



SFL-G3-MB14



SFL-G3-MB15

产品特性

风格类型 现代简约
色温 3000K/4000K/6000K
防护等级 IP65
尺寸、功率、外观可根据客户需求定制。



开关插座系列

Switch socket series





一位大跷板单极开关

型号：SFB-SW-1-10A-07

特点：10A，250V，86型面板，白色，带夜光指示



三扁插座

型号：SFB-SO-3-16A-02

特点：16A，250V，86型面板，白色



电话/电视插座

型号：SFB-TE-TV-02

特点：86型面板，白色



红外人体感应开关

型号：SFB-SW-HI-50W-02

特点：50W-220V，
二线（负载功率需大于5W），
86型面板，白色



三位大跷板单极开关

型号：SFB-SW-3-10A-07

特点：10A，250V，86型面板，白色，带夜光指示



二三极插座（带双USB）

型号：SFB-SO-USB2-10A-01

特点：10A，250V，86型面板，白色，双USB，5V，2A



紧急按钮开关

型号：SFB-SW-AL-3A-250V

特点：3A，250V，86型面板，白色



插座防溅盒

型号：SFB-SW-WB-02

特点：B精装，插座防溅盒（可兼容开关），
86面板，塑料材质，白色

产品名称	产品型号	产品特性
 大跷板门铃开关	SFB-DB-1-3A-02	3A, 250V, 白色, 带夜光指示
 一位大跷板双控开关	SFB-SWD-1-10A-01	10A, 250V, 白色, 带夜光指示
 二位大跷板双控开关	SFB-SWD-2-10A-01	10A, 250V, 白色, 带夜光指示
 二位大跷板单极开关	SFB-SW-2-10A-07	10A, 250V, 白色, 带夜光指示
 三扁插座	SFB-SO-3-20A-02	20A, 250V, 白色
 带开关三扁插座	SFB-SO-3S-10A-03	10A, 250V, 白色, 带夜光指示
 带开关三扁插座	SFB-SO-3S-16A-02	16A, 250V, 白色, 带夜光指示
 带开关二三极插座	SFB-SO-23S-10A-03	10A, 250V, 白色, 带夜光指示
 三位大跷板双控开关	SFB-SWD-3-10A-02	10A, 250V, 白色, 带夜光指示
 四位大跷板单极开关	SFB-SWD-4-10A-01	10A, 250V, 白色, 带夜光指示
 四位大跷板单极开关	SFB-SW-4-10A-04	10A, 250V, 白色, 带夜光指示
 三扁插座	SFB-SO-3-10A-02	10A, 250V, 白色
 万能二三插座	SFB-SO-23U-10A-05	10A, 250V, 白色
 三相四线插座	SFB-SO-34-25A-01	25A, 250V, 白色
 单电视插座	SFB-TV-1-06	白色
 双电话插座	SFB-TE-2-03	白色
 一位大跷板单极开关	SFB-SW-1-10A-07	10A, 250V, 白色, 带夜光指示

产品名称	产品型号	产品特性
 二三极插座	SFB-SO-23-10A-03	10A, 250V, 白色
 单电脑插座	SFB-PC-1-05	白色
 紧急按钮开关	SFB-SW-AL-3A-250V	3A, 250V, 白色
 二三极插座 (带双USB)	SFB-SO-USB2-10A-01	10A, 250V, 白色, 双USB, 5V, 2A
 一分支电视插座	SFB-TV-1-07	白色
 双电脑插座	SFB-PC-2-03	白色
 二三极插座 (带单USB)	SFB-SO-USB-10A-03	10A, 250V, 白色, 单USB, 5V, 1A
 空白面板	SFB-BP-03	白色
 直线条线控门铃	SFB-DB-03	直流二线, 配三节1.5V 5#电池, 塑料底座
 三位大跷板单双控开关	SFB-SW-3-10A-06	精装, 10A, 250V, 一位单控, 二位双控
 红外人体感应开关 (四线)	SFB-SW-HIL-400W-01	400W-220V, 四线, LED灯具400W, 60mm安装孔距带光敏, 30LUX触发照度
 红外人体感应开关	SFB-SW-HI-100W-06	100W, 220V, 四线, 白色
 单电话插座	SFB-TE-1-05	白色
 电话/电脑插座	SFB-TE-PC-04	白色
 电话/电脑插座	SFB-PC-TV-02	白色
 底盒	SFB-TB-02	86型暗装接线盒
 二位大跷板单双控开关	SFB-SW-2-10A-06	10A, 250V, 一位单控, 一位双控

产品名称	产品型号	产品特性
 一位大跷板单极开(16A)	SFB-SW-1-16A-05	16A, 250V, 白色, 带夜光指示
 三位大跷板单极开关 (16A)	SFB-SW-3-16A-01	16A, 250V, 白色, 带夜光指示
 光敏感应开关	SFB-SW/L-30W-01	LED灯具30W, 220V, 三线, 60mm安装孔距, 纯光控, 10LUX触发照度
 交流叮当门铃	SFB-DB-02	10A-250V, 交流二线, 白色面板, 塑料底座
 无线WiFi面板	SFB-WIFI-USB-86-01	输入110-240V~50-60Hz 0.35A, USB输出 5VDC 2.1A
 插座防溅盒	SFB-SW-WB-02	B精装, 插座防溅盒(可兼容开关), 86面板, 塑料材质, 白色
 光敏红外人体感应开关 (三线)	SFB-SW-HIL-100W-02	100W, 220V, 三线, 60mm安装孔距, 带光敏, 30LUX触发照度
 声光控开关 (四线)	SFB-SW/SL-100W-03	100W, 220V, 65dB, 30Lux触发照度, 四线, 延时50s, 86型白色
 保护开关	SFB-SW-SA-32A-01	32A, 250V, 86型面板, 60mm安装孔距
 声光控延时开关	SFB-SW/SL-100W-02	100W, 220V, 65dB, 30Lux触发照度, 三线, 延时50s, 86型, 白色
 三极冰箱插座	SFB-SO/3-10A-03	10A, 250V, 126*140*74.3, 96.2 安装孔距, 白色面板含底盒
 防水接线盒	SFB-WB-02	象牙白/防水/面盖(PC料)+ 支架(ABS料)+底盒
 二位连体插座	SFB-TE/SO/23-10A-01	标准86mm×172mm面板, 60mm安装孔距, 250V10A, 1个2+3插, 1电话插座
 二位连体插座	SFB-PC-SO-23-10A-01	标准86mm×172mm面板, 60mm安装孔距, 250V10A, 1个2+3插, 1网络插座
 两连体组合式面板	SFB-SO23US+TE-01	250V, 10A, 172*86mm面板, 带USB二三插+电话插
 二位连体插座	SFB-PC-SO-23-10A-01	标准86mm×172mm面板, 60mm安装孔距, 250V, 10A, 1个2+3插, 1网络插座
 两连体组合式面板	SFB-SWD2+SW3-10A-01	250V, 10A, 172*86mm面板, 二位双控开关+三位单控开关

产品名称	产品型号	产品特性
 两连体组合式面板	SFB-SW2*2-10A-01	250V, 10A, 172*86mm面板, 两个二位单控开关
 两连体组合式面板	SFB-SW3*2-10A-01	250V, 10A, 172*86mm面板, 两个三位单控开关
 两连体组合式面板	SFB-SW2+SW3-10A-01	250V, 10A, 172*86mm面板, 二位单控开关+三位单控开关
 两连体组合式面板	SFB-SWD1+SW2-10A-01	250V, 10A, 172*86mm面, 一位双控开关+二位单控开关
 两连体组合式面板	SFB-SWD2+SW2-10A-01	250V, 10A, 172*86mm面板, 二位双控开关+二位单控开关
 两连体组合式面板	SFB-SW1+SO23-10A-01	250V, 10A, 172*86mm面板, 一位单控开关+二三插座
 两连体组合式面板	SFB-SO23US+SWD2-01	250V, 10A, 172*86mm面板, 带USB二三插+二位双控开关
 两连体组合式面板	SFB-SO23+TV-01	250V, 10A, 172*86mm面板, 二三插+单电视插
 三连体组合式面板	SFB-SWD+SW+SW2-01	250V, 10A, 258*86mm面板, 一位双控开关+一位开关+二位开关
 三连体组合式面板	SFB-SWD+SW2+SW3-01	250V, 10A, 258*86mm面板, 一位双控开关+二位开关+三位开关
 三连体组合式面板	SFB-SW2*2+SW3-01	400W-220V, 四线, LED灯具400W, 60mm安装孔距带光敏, 30LUX触发照度
 三连体组合式面板	SFB-SO23*2+PC-01	250V, 10A, 258*86mm面板, 两个二位开关+三位开关
 三连体组合式面板	SFB-SW2*2+SWD2-01	250V, 10A, 258*86mm面板, 两个二位开关+三位开关
 三位连体插座	SFB-TV-SO-23-10A-01	标准86mm×258mm面板, 60mm安装孔距, 250V10A
 四位连体插座	SFB-PC-TV-23-10A-01	标准86mm×344mm面板, 60mm安装孔距, 250V10A,



■ 二极地插座

型号：SFA-GS-23-10A-06

特点：10A，250V，120*120面板，85mm安装孔距,铜面



■ 电话+八芯电脑信息地插座

型号：SFA-G-TE-PC-05

特点：120*120面板，85mm安装孔距，铜面



■ 一位大跷板双控开关

型号：SFA-SWD/1-10A-01

特点：10A，250V，86型面板，镀铬边框，带夜光指示



■ 三扁插座

型号：SFA-SO-3-10A-03

特点：10A，250V，86型面板，镀铬边框



■ 二极插座（带双USB）

型号：SFA-SO-USB2-10A-1

特点：10A，250V，86型面板，镀铬边框，双USB 5V 2A，



■ 带开关二极插座

型号：SFA-SO-23S-10A-05

特点：10A，250V，86型面板，镀铬边框，带夜光指示



■ 电脑+电视插座

型号：SFA-PC-TV-04

特点：86型面板，镀铬边框













■ 红外人体感应开关

型号：SFA-SW-HI-50W-02

特点：50W，220V，二线（负载功率>5W），86型，镀铬边框

产品名称	产品型号	产品特性
 双联电话地插座	SFA-G-TE-2-04	120*120面板, 85mm安装孔距, 铜面
 双电脑地插座	SFA-G-PC-2-04	120*120面板, 85mm安装孔距, 铜面
 世界通二三级地插座	SFA-GS-23-10A-05	10A-250V, 120*120面板, 85mm安装孔距, 铜面板
 单联电视地插座	SFA-G-TV-04	120*120面板, 85mm安装孔距, 铜面
 空白面板	SFA-BP-04	86型面板, 镀铬边框
 一位大跷板单极开关	SFA-SW/1-10A-08	10A, 250V, 86型面板, 镀铬边框, 带夜光指示
 二位大跷板单极开关	SFA-SW/2-10A-07	10A, 250V, 86型面板, 镀铬边框, 带夜光指示
 二位大跷板双控开关	SFA-SWD/2-10A-01	10A, 250V, 86型面板, 镀铬边框, 带夜光指示
 三位大跷板单极开关	SFB-SWD-4-10A-01	10A, 250V, 86型面板, 镀铬边框, 带夜光指示
 三位大跷板双控开关	SFB-SWD-3-10A-02	10A, 250V, 86型面板, 镀铬边框, 带夜光指示
 四位大跷板单极开关	SFA-SW/4-10A-06	10A, 250V, 86型面板, 镀铬边框, 带夜光指示

产品名称	产品型号	产品特性
 四位大跷板双控开关	SFA-SWD/4-10A-01	10A, 250V, 86型面板, 镀铬边框, 带夜光指示
 带开关三扁插座	SFA-SO-3S-10A-03	10A, 250V, 86型面板, 镀铬边框
 三扁插座	SFA-SO-3-16A-03	16A, 250V, 86型面板, 镀铬边框
 二三级插座(连体)	SFA-SO-23-10A-05	10A, 250V, 86型面板, 镀铬边框
 单电视插座	SFA-TV-1-07	86型面板, 镀铬边框
 双电话插座	SFA-SO-3-16A-03	86型面板, 镀铬边框
 电话线插座	SFA-PC-1-05	86型面板, 镀铬边框
 电脑插座	SFA-PC-1-05	86型面板, 镀铬边框
 电话+电脑插座	SFA-TE-PC-04	86型面板, 镀铬边框
 一位门铃开关	SFA-DB-1-3A-02	3A, 250V, 86型面板, 镀铬边框, 带夜光指示
 开关防溅盒	SFA-SO-WB-03	蓝色半透明面板, 塑料底座, 60mm孔距



一位大跷板单极开关

型号：SFC-SW-1-16A-01

特点：16A，250V，86型面板，镀铬边框，不锈钢拉丝面，带夜光指示



带开关三扁插座

型号：SFC-SO-3S-16A-02

特点：16A，250V，86型面板，镀铬边框，不锈钢拉丝面，带夜光指示



二三极插座（连体）

型号：SFC-SO-23-10A-03

特点：10A，250V，86型面板，镀铬边框，不锈钢拉丝面



电须刨插头

型号：SFC-SO-SV-02

特点：115V，240V，86型面板，镀铬边框，不锈钢拉丝面，60.3mm孔距



感应式插卡取电开关(高频)

型号：SFC-SW-CE-30A-04

特点：30A，250V，标准86面板，60mm安装孔距，不锈钢拉丝面，塑料底座，使用频率13.56MHZ



二三极插座（带单USB）

型号：SFC-SO-USB2-10A-01

特点：10A，250V，86型面板，镀铬边框，不锈钢拉丝面，双USB 5V 2A



红外人体感应开关

型号：SFC-SW-HI-50W-02

特点：50W，220V，二线（负载功率>5W），86型，镀铬边框不锈钢拉丝面



电脑+电视插座

型号：SFC-PC-TV-02

特点：86型面板，镀铬边框，不锈钢拉丝面

产品名称	产品型号	产品特性
 一位门铃开关	SFC-DB-1-3A-02	3A, 250V, 86型面板, 镀铬边框, 不锈钢拉丝面, 带夜光指示
 门后控制开关	SFC-SWD-2-16A-03	16A, 250V, 86型面板, 镀铬边框, 不锈钢拉丝面, 带夜光指示
 一位大跳板单极开关	SFC-SW-1-20A-01	20A, 250V, 86型面板, 镀铬边框, 不锈钢拉丝面, 带夜光指示
 一位大跳板双控开关	SFC-SWD-1-16A-01	16A, 250V, 86型面板, 镀铬边框, 不锈钢拉丝面, 带夜光指示
 二位大跳板单极开关	SFB-SW-2-10A-07	16A, 250V, 86型面板, 镀铬边框, 不锈钢拉丝面, 带夜光指示
 二位大跳板双控开关	SFC-SWD-2-16A-01	16A, 250V, 86型面板, 镀铬边框, 不锈钢拉丝面, 带夜光指示
 三位大跳板单极开关	SFC-SW-3-16A-01	16A, 250V, 86型面板, 镀铬边框, 不锈钢拉丝面, 带夜光指示
 三位大跳板双控开关	SFC-SWD-3-16A-01	16A, 250V, 86型面板, 镀铬边框, 不锈钢拉丝面, 带夜光指示
 四位大跳板单极开关	SFC-SW-4-16A-01	16A, 250V, 86型面板, 镀铬边框, 不锈钢拉丝面, 带夜光指示
 四位大跳板双控开关	SFC-SWD-4-16A-01	16A, 250V, 86型面板, 镀铬边框, 不锈钢拉丝面, 带夜光指示
 带开关三扁插座	SFC-SO-3S-10A-02	16A, 250V, 86型面板, 镀铬边框, 不锈钢拉丝面, 带夜光指示
 带双控开关二三极插座	SFB-SO-3-10A-02	10A, 250V, 共零线, 86型, 镀铬边框, 不锈钢拉丝面, 带夜光指示
 带开关二三极插座	SFC-SO-23S-10A-02	10A, 250V, 共零线, 86型, 镀铬边框, 不锈钢拉丝面, 带夜光指示
 世界通用二三插座	SFC-SO-23U-13A-01	13A, 250V, 86型面板, 镀铬边框, 不锈钢拉丝面, 带夜光指示
 三扁插座	SFC-SO-3-10A-03	10A, 250V, 86型面板, 镀铬边框, 不锈钢拉丝面
 三扁插座	SFC-SO-3-16A-02	16A, 250V, 86型面板, 镀铬边框, 不锈钢拉丝
 带开关15A插座	SFC-SO-3S-15A-01	15A, 250V, 86型面板, 镀铬边框, 不锈钢拉丝面, 60.3mm孔距

产品名称	产品型号	产品特性
 带开关13A英式插座	SFC-SO-3S-13A-01	13A, 250V, 86型面板, 镀铬边框, 不锈钢拉丝面, 60.3mm孔距
 二三极插座(带单USB)	SFC-SO-USB-10A-01	10A, 250V, 86型面板, 镀铬边框, 不锈钢拉丝面, 单USB 5V 1A
 一位门铃带“请勿打扰”“请即清理”	SFC-DB-1-10A-17	10A, 250V, 标准86面板, 60mm安装孔距, 不锈钢面板, 塑料底座
 匙卡取电开关	SFC-SW-CE-30A-03	30A, 250V, 高频式, 86型, 镀铬边框, 不锈钢拉丝面
 红外人体感应开关	SFC-SW-HI-100W-03	100W, 220V, 四线, 86型面板, 镀铬边框, 不锈钢拉丝面
 电风扇速度控制开关	SFC-SW-AC-3A-01	250W, 250V, 86型面板, 镀铬边框, 不锈钢拉丝面
 电话线插座	SFC-TE-1-03	86型面板, 镀铬边框, 不锈钢拉丝面
 双电话插座	SFC-TE-2-03	86型面板, 镀铬边框, 不锈钢拉丝面
 电脑插座	SFC-PC-1-03	86型面板, 镀铬边框, 不锈钢拉丝面
 双电脑插座	SFC-PC-2-03	86型面板, 镀铬边框, 不锈钢拉丝面
 电话+电脑插座	SFC-TE-PC-01	86型面板, 镀铬边框, 不锈钢拉丝面
 单电视插座	SFC-TV-1-03	86型面板, 镀铬边框, 不锈钢拉丝面
 二分支电视插座	SFC-TV-2-01	86型面板, 镀铬边框, 不锈钢拉丝面, 60.3mm孔距
 电脑插座	SFC-PC-1-05	86型面板, 镀铬边框, 不锈钢拉面, CAT6电脑模块
 双电脑插座	SFC-PC-2-04	86型面板, 镀铬边框, 不锈钢拉丝面, CAT6电脑模块
 电话+电脑插座	SFC-TE-PC-03	86型面板, 镀铬边框, 不锈钢拉丝面, CAT6电脑模块
 空白面板	SFC-BP-02	86型面板, 镀铬边框, 不锈钢拉丝面



一位大跷板双控开关

型号：SFG-SWD-1-10A-01

特点：10A，250V，86面板，烤漆，镀铬边框，夜光指示



带开关三扁插座

型号：SFG-SO-3S-16A-01

特点：16A，250V，86面板，烤漆，镀铬边框，夜光指示



单电脑插座

型号：SFG-PC-1-01

特点：86面板，烤漆，镀铬边框

产品名称	产品型号	产品特性
 一位大跷板单极开关	SFG-SW-1-10A-01	10A，250V，86面板，烤漆，镀铬边框，夜光指示
 二位大跷板单极开关	SFG-SW-2-10A-01	10A，250V，86面板，烤漆，镀铬边框，夜光指示
 二位大跷板双控开关	SFG-SWD-2-10A-01	10A，250V，86面板，烤漆，镀铬边框，夜光指示
 三位大跷板单极开关	SFG-SW-3-10A-01	10A，250V，86面板，烤漆，镀铬边框，夜光指示







产品名称	产品型号	产品特性
 三位大跷板双控开关	SFG-DB-1-3A-01	3A，250V，86面板，烤漆，镀铬边框，夜光指示
 四位大跷板单极开关	SFG-SW-1-10A-01	10A，250V，86面板，烤漆，镀铬边框，夜光指示
 四位大跷板双控开关	SFG-SWD-4-10A-01	10A，250V，86面板，烤漆，镀铬边框，夜光指示
 带开关三扁插座	SFG-SO-3S-10A-01	10A，250V，86面板，烤漆，镀铬边框，夜光指示
 带开关二三极插座	SFG-SO-23S-10A-01	10A，250V，86面板，烤漆，镀铬边框，夜光指示
 二三极插座	SFG-SO-23-10A-01	10A，250V，86面板，烤漆，镀铬边框
 跷板门铃开关	SFG-DB-1-3A-01	3A，250V，86面板，烤漆，镀铬边框，夜光指示
 三相四线插座	SFG-SO-34-25A-01	25A，440V，86面板，烤漆
 红外人体感应开关	SFG-SW-HI-50W-01	5-50W，220V，二线，86面板，烤漆，镀铬边框
 红外人体感应开关	SFG-SW-HI-100W-01	100W，220V，四线，86面板，烤漆，镀铬边框
 单电话插座	SFG-TE-1-01	86面板，烤漆，镀铬边框
 电话/电脑插座	SFG-TE-PC-01	86面板，烤漆，镀铬边框
 双电脑插座	SFG-PC-2-01	86面板，烤漆，镀铬边框
 双电话插座	SFG-TE-2-01	86面板，烤漆，镀铬边框
 电脑/电视插座	SFG-PC-TV-01	86面板，烤漆，镀铬边框
 三扁插座	SFG-SO-3-16A-01	16A，250V，86面板，烤漆，镀铬边框
 三扁插座	SFG-SO-3-10A-01	10A，250V，86面板，烤漆，镀铬边框



一位单控开关

型号：SFS30-SW/1-10A-01 (白色)
 SFS31-SW/1-10A-01 (金色)
 SFS32-SW/1-10A-01 (灰色)

特点：10A，250V，86型面板，带夜光指示

产品名称	产品型号 (白色)	产品型号 (金色)	产品型号 (灰色)
 一位双控开关	SFS30-SWD/1-10A-01	SFS31-SWD/1-10A-01	SFS32-SWD/1-10A-01
 二位单控开关	SFS30-SW/2-10A-01	SFS31-SW/2-10A-01	SFS32-SW/2-10A-01
 二位双控开关	SFS30-SWD/2-10A-01	SFS31-SWD/2-10A-01	SFS32-SWD/2-10A-01
 三位单控开关	SFS30-SW/3-10A-01	SFS31-SW/3-10A-01	SFS32-SW/3-10A-01
 三位双控开关	SFS30-SWD/3-10A-01	SFS31-SWD/3-10A-01	SFS32-SWD/3-10A-01
 四位单控开关	SFS30-SW/4-10A-01	SFS31-SW/4-10A-01	SFS32-SW/4-10A-01







产品名称	产品型号 (白色)	产品型号 (金色)	产品型号 (灰色)
 四位双控开关	SFS30-SWD/4-10A-01	SFS31-SWD/4-10A-01	SFS32-SWD/4-10A-01
 三扁插座	SFS30-S0/3-10A-01	SFS31-S0/3-10A-01	SFS32-S0/3-10A-01
 三扁插座	SFS30-S0/3-16A-01	SFS31-S0/3-16A-01	SFS32-S0/3-16A-01
 带开关三扁插座	SFS30-S0/3S-10A-01	SFS31-S0/3S-16A-01	SFS32-S0/3S-10A-01
 带开关三扁插座	SFS30-S0/3S-16A-01	SFS31-S0/3S-16A-01	SFS32-S0/3S-16A-01
 二三极插座	SFS30-S0/23-10A-01	SFS31-S0/23-10A-01	SFS32-S0/23-10A-01
 二三极插座 (带单USB)	SFS30-S0/23U-10A-01	SFS31-S0/23U-10A-01	SFS32-S0/23U-10A-01
 二三极插座 (带双USB)	SFS30-S0/23U2-10A-01	SFS31-S0/23U2-10A-01	SFS32-S0/23U2-10A-01
 带开关二三极插座	SFS30-S0/23S-10A-01	SFS31-S0/23S-10A-01	SFS32-S0/23S-10A-01
 单电话插座	SFS30-TE/1-01	SFS31-TE/1-01	SFS32-TE/1-01
 双电话插座	SFS30-TE/2-01	SFS31-TE/2-01	SFS32-TE/2-01
 单电视插座	SFB-SO-3-10A-02	SFB-SO-3-10A-02	SFB-SO-3-10A-02
 双电视插座	SFB-SO-23U-10A-05	SFB-SO-23U-10A-05	SFB-SO-23U-10A-05
 单电脑插座	SFB-SO-34-25A-01	SFB-SO-34-25A-01	SFB-SO-34-25A-01
 双电脑插座	SFB-TV-1-06	SFB-TV-1-06	SFB-TV-1-06
 电视/电脑插座	SFB-TE-2-03	SFB-TE-2-03	SFB-TE-2-03
 电话/电脑插座	SFB-SW-1-10A-07	SFB-SW-1-10A-07	SFB-SW-1-10A-07















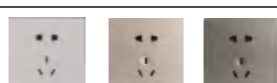

一位单控开关

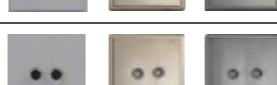
型号：SFS70-SW/1-16A-01 (白色)
 SFS71-SW/1-16A-01 (金色)
 SFS72-SW/1-16A-01 (灰色)

特点：16A, 250V, 86型面板

产品名称	产品型号 (白色)	产品型号 (金色)	产品型号 (灰色)
 一位双控开关	SFS70-SWD/1-16A-01	SFS71-SWD/1-16A-01	SFS72-SWD/1-16A-01
 二位单控开关	SFS70-SW/2-16A-01	SFS71-SW/2-16A-01	SFS72-SW/2-16A-01
 二位双控开关	SFS70-SWD/2-16A-01	SFS71-SWD/2-16A-01	SFS72-SWD/2-16A-01
 三位单控开关	SFS70-SW/3-16A-01	SFS71-SW/3-16A-01	SFS72-SW/3-16A-01
 三位双控开关	SFS70-SWD/3-16A-01	SFS71-SWD/3-16A-01	SFS72-SWD/3-16A-01
 四位单控开关	SFS70-SW/4-16A-01	SFS71-SW/4-16A-01	SFS72-SW/4-16A-01
 四位双控开关	SFS70-SWD/4-16A-01	SFS71-SWD/4-16A-01	SFS72-SWD/4-16A-01
 三扁插座	SFS70-S0/3-10A-01	SFS71-S0/3-10A-01	SFS72-S0/3-10A-01
 三扁插座	SFS70-S0/3-16A-01	SFS71-S0/3-16A-01	SFS72-S0/3-16A-01

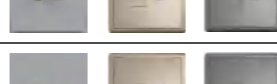
产品名称	产品型号 (白色)	产品型号 (金色)	产品型号 (灰色)
 空白面板	SFS70-BP-01	SFS71-BP-01	SFS72-BP-01
 一位门铃开关	SFS70-DB/1-16A-01	SFS71-DB/1-16A-01	SFS72-DB/1-16A-01
 带开关三扁插座	SFS70-S0/3S-10A-01	SFS71-S0/3S-10A-01	SFS72-S0/3S-10A-01
 带开关三扁插座	SFS70-S0/3S-16A-01	SFS71-S0/3S-16A-01	SFS72-S0/3-16A-01
 二极插座	SFS70-S0/23-10A-01	SFS71-S0/23-10A-01	SFS72-S0/23-10A-01
 二极插座 (带单USB)	SFS70-S0/23U-10A-01	SFS71-S0/23U-10A-01	SFS72-S0/23U-10A-01
 二极插座 (带双USB)	SFS70-S0/23U2-10A-01	SFS71-S0/23U2-10A-01	SFS72-S0/23U2-10A-01
 带开关二极插座	SFS70-S0/23S-10A-01	SFS71-S0/23S-10A-01	SFS72-S0/23S-10A-01
 单电视插座	SFS70-TV/1-01	SFS71-TV/1-01	SFS72-TV/1-01
 双电视插座	SFS70-TV/2-01	SFS71-TV/2-01	SFS72-TV/2-01
 单电话插座	SFS70-TE/1-01	SFS71-TE/1-01	SFS72-TE/1-01
 单电脑插座	SFS70-PC/1-01	SFS71-PC/1-01	SFS72-PC/1-01
 双电话插座	SFS70-TE/2-01	SFS71-TE/2-01	SFS72-TE/2-01
 双电脑插座	SFS70-PC/2-01	SFS71-PC/2-01	SFS72-PC/2-01
 电话/电脑插座	SFS70-TE/PC-01	SFS71-TE/PC-01	SFS72-TE/PC-01
 电视/电话插座	SFS70-TE/TV-01	SFS71-TE/TV-01	SFS72-TE/TV-01
 电视/电脑插座	SFS70-TV/PC-01	SFS71-TV/PC-01	SFS72-TV/PC-01



三合一

风暖浴霸

Bathroom Heater

BH247001 / BH247002 / BH247003



■ SFS-3-BH247001

- 功能：** 取暖、换气、照明
- 材质：** 阻燃PP风道 + 金属箱体，阻燃塑料面板
- 功率：** 2470 W
- 箱体尺寸：** 305 * 605 * 95 mm
- 面板尺寸：** 300 * 600 mm



■ SFS-3-BH247002

- 功能： 取暖、换气、照明、状态数显
- 材质： 阻燃PP风道 + 金属箱体，阻燃塑料面板
- 功率： 2470 W
- 箱体尺寸： 305 * 605 * 95mm
- 面板尺寸： 300 * 600 mm



■ SFS-3-BH247003

- 功能： 取暖、换气、照明
- 材质： 阻燃PP风道，阻燃塑料面板
- 功率： 2470 W
- 箱体尺寸： 305 * 584 * 100 mm
- 面板尺寸： 300 * 600 mm



消防应急照明 疏散指示系统

Fire emergency lighting
evacuation indication system

- 应急照明控制器
- 应急照明集中电源 / 应急照明自带电源
- 集电集控消防应急标志灯具
- 自带电集控消防应急标志灯具
- 兼顾平时照明灯具



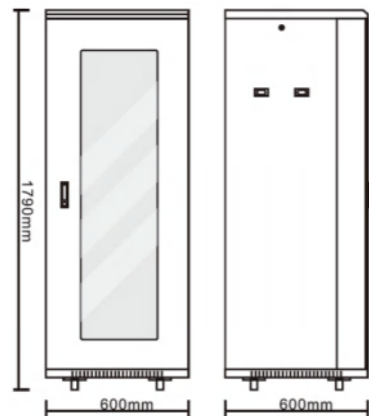

立柜式

产品型号：SS-C-901
 产品尺寸：600*600*1790 mm
 液晶显示器：15"，分辨率：1280×1024
 应急时间：≥180 min
 主电功耗：100W
 防护等级：IP30
 安装方式：落地式
 材质：金属
 功能：实时监控、日常维护、干接点/协议联动

壁挂式

产品型号：SS-C-902
 产品尺寸：470*540*160 mm
 电池类型：锂电池
 应急时间：≥180 min
 主电功耗：20W
 防护等级：IP33
 安装方式：壁挂式
 材质：金属
 功能：实时监控、日常维护、干接点联动
 产品特色：彩色液晶触摸显示屏、一键导入、免调试

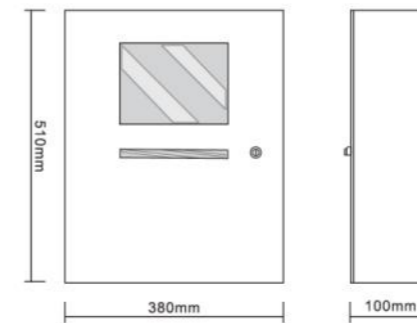
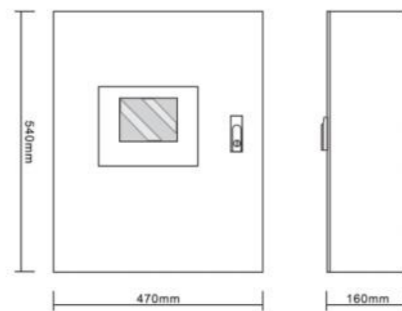

壁挂式

产品型号：SS-C-903
 产品尺寸：380*510*100 mm
 电池类型：磷酸铁锂电池
 应急时间：≥180 min
 主电功耗：30W
 防护等级：IP33
 安装方式：壁挂式
 材质：金属
 功能：实时监控、日常维护、干接点/协议联动

集中电源一体式

产品型号：SS-D-0, 15KVA-911, SS-C-911
 产品尺寸：500*700*180 mm
 输出应急时间：≥90 min
 主机应急时间：≥180 min
 输出电压：DC24V
 输入电压：AC220V/50Hz
 输出功率：150W
 安装方式：落地式/壁挂式
 防护等级：IP65
 材质：金属
 输出回路：4回路
 产品特色：彩色液晶触摸显示屏、一体化设计、安装方便

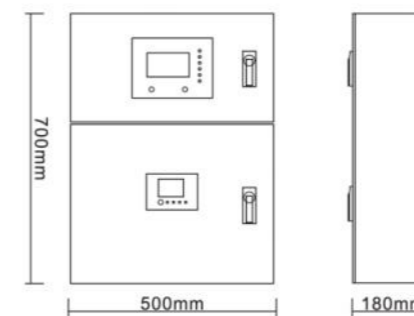

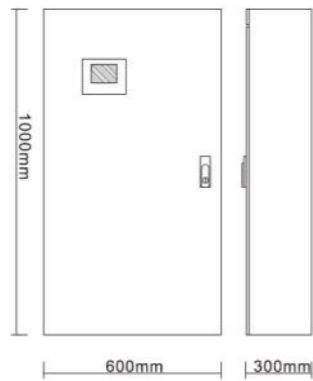
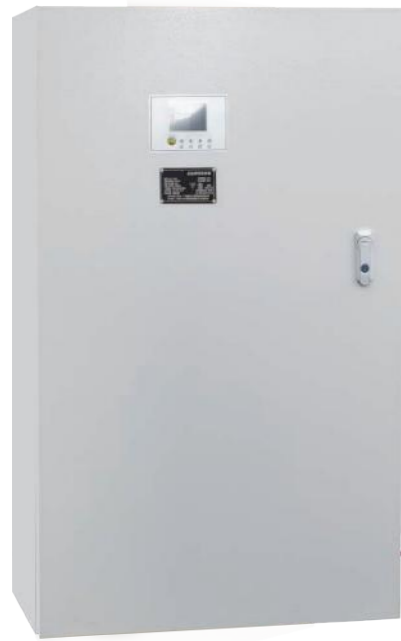

立柜式

产品型号：SS-D-1KVA-913D
 产品尺寸：600*300*1000 mm
 应急时间：≥90 min
 输出电压：DC36V
 输入电压：AC220V/50Hz
 额定功率：1KW
 安装方式：落地式
 防护等级：IP33
 材质：金属
 输出回路：8回路

产品特点：彩色液晶屏、在线升级、输出回路可控带可恢复保险电池过充过放保护设计。

落地式/壁挂式

产品型号：SS-D-0.5KVA-915B
 产品尺寸：530*230*700 mm
 应急时间：≥90 min
 输出电压：AC220V/50Hz
 输入电压：DC36V
 输出功率：500W
 安装方式：落地式/壁挂式
 防护等级：IP33
 材质：金属
 输出回路：8回路

产品特点：彩色液晶屏、在线升级、输出回路可控带可恢复保险电池过充过放保护设计。

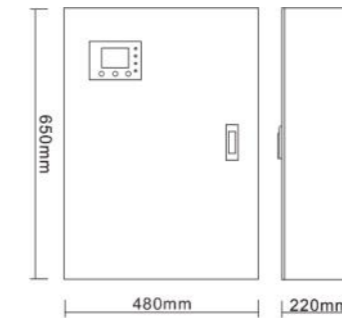
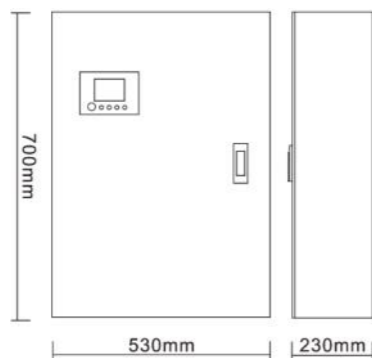

落地式/壁挂式

产品型号：SS-D-0.3KVA-912D
 产品尺寸：480*220*650 mm
 应急时间：≥90 min
 输出电压：AC220V/50Hz
 输入电压：DC36V
 输出功率：300W
 安装方式：落地式/壁挂式
 防护等级：IP65
 材质：金属
 输出回路：4回路（可定制8回路）

产品特点：彩色液晶屏、在线升级、输出回路可控带可恢复保险电池过充过放保护设计。

落地式/壁挂式

产品型号：SS-D-0.14KVA-911B
 产品尺寸：430*175*550 mm
 应急时间：≥90 min
 输出电压：AC220V/50Hz
 输入电压：DC36V
 输出功率：140W
 安装方式：落地式/壁挂式
 防护等级：IP65
 材质：金属
 输出回路：4回路（可定制8回路）

产品特点：彩色液晶触摸显示屏、在线升级、输出回路可控带可恢复保险电池过充过放保护设计。

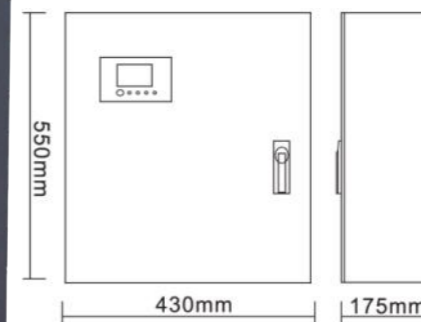



集电集控米黄圆角款

产品信息：SS-BLJC-1LROE I 2W-518Y (单面壁挂)
SS-BLJC-2LROE I 2W-518Y (双面吊装)

组件尺寸：嵌入式面盖尺寸为 400*170mm，
预埋盒尺寸为 378*157*35mm

输入电压：DC24V-DC36V

适用场所：商业综合体、办公楼、住宅、地铁车站、会展中心、医院、学校、酒店、体育中心等

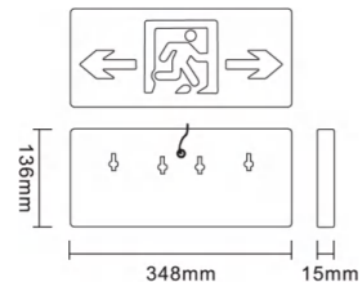

单面壁挂

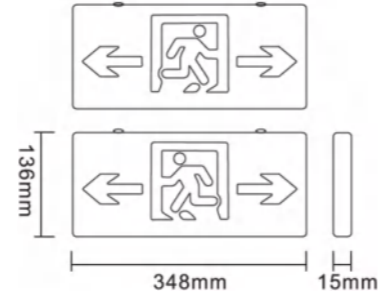

双面吊装

产品选型	产品尺寸	额定功率	材质	防护等级	样图
安全出口	348*136*15mm	2W	金属	单面IP30/双面IP40	
疏散出口	348*136*15mm	2W	金属	单面IP30/双面IP40	
单向	348*136*15mm	2W	金属	单面IP30/双面IP40	
双向	348*136*15mm	2W	金属	单面IP30/双面IP40	
楼层	348*136*15mm	2W	金属	单面IP30/双面IP40	
信息复合	348*136*15mm	2W	金属	单面IP30/双面IP40	



集电集控嵌入式

产品信息：SS-BLJC-1LROE II 2W-524Q

组件尺寸：预埋盒尺寸为 346 * 149*35mm

输入电压：DC24V-DC36V

适用场所：商业综合体、办公楼、住宅、地铁车站、会展中心、医院、学校、酒店、体育中心等

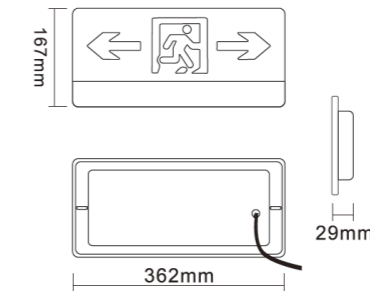

嵌入式

产品选型	产品尺寸	额定功率	材质	防护等级	样图
安全出口	362*167*29mm	2W	金属	IP30	
疏散出口	362*167*29mm	2W	金属	IP30	
单向	362*167*29mm	2W	金属	IP30	
双向	362*167*29mm	2W	金属	IP30	
楼层	362*167*29mm	2W	金属	IP30	
信息复合	362*167*29mm	2W	金属	IP30	

集电集控全铝款

产品信息：SS-BLJC-2LROE II 1W-524D (双面单向)
 SS-BLJC-2LROE II 1W-524B (单向壁挂)
 输入电压：DC24V-DC36V
 适用场所：商业综合体、办公楼、住宅、地铁站、会展中心、医院、学校、酒店、体育中心等

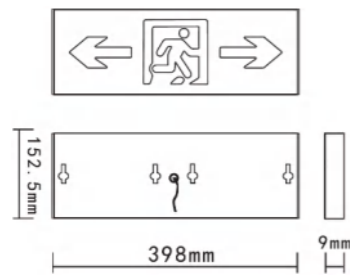

单向壁挂

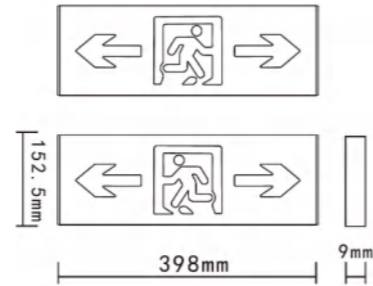

双面单向

产品选型	产品尺寸	额定功率	材质	防护等级	样图
安全出口	398*152.5*9mm	1W	铝合金	IP40	
疏散出口	398*152.5*9mm	1W	铝合金	IP40	
单向	398*152.5*9mm	1W	铝合金	IP40	
双向	398*152.5*9mm	1W	铝合金	IP40	
楼层	398*152.5*9mm	1W	铝合金	IP40	
信息复合	398*152.5*9mm	1W	铝合金	IP40	

集电集控 防爆款

产品信息：SS-BLJC-1LROE I 2W-519B
 输入电压：DC24V-DC36V
 适用场所：地铁月台，户外工地，下水道，石油开采，化工，军工等危险环境及游轮等危险场所。

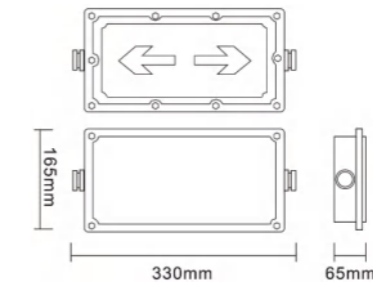
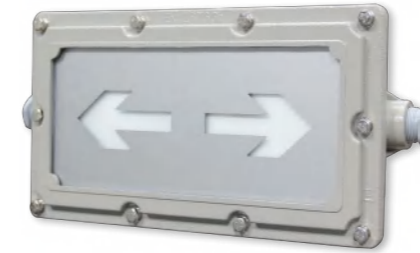

壁挂式

产品选型	产品尺寸	额定功率	材质	防护等级	样图
安全出口	330*165*65mm	2W	压铸铝+钢化玻璃	IP65	
疏散出口	330*165*65mm	2W	压铸铝+钢化玻璃	IP65	
单向	330*165*65mm	2W	压铸铝+钢化玻璃	IP65	
双向	330*165*65mm	2W	压铸铝+钢化玻璃	IP65	
楼层	330*165*65mm	2W	压铸铝+钢化玻璃	IP65	
信息复合	330*165*65mm	2W	压铸铝+钢化玻璃	IP65	

集电集控 隧道款



产品信息：SS-BLJC-1LROE I 2W-516BS (壁挂)
 输入电压：DC24V-DC36V
 适用场所：商业综合体、办公楼、住宅、地铁车站、会展中心、医院、学校、酒店、体育中心等

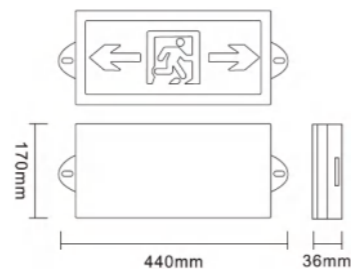

壁挂式

产品选型	产品尺寸	额定功率	材质	防护等级	样图
安全出口	440*170*36mm	2W	压铸铝+钢化玻璃	IP67	
疏散出口	440*170*36mm	2W	压铸铝+钢化玻璃	IP67	
单向	440*170*36mm	2W	压铸铝+钢化玻璃	IP67	
双向	440*170*36mm	2W	压铸铝+钢化玻璃	IP67	
楼层	440*170*36mm	2W	压铸铝+钢化玻璃	IP67	
信息复合	440*170*36mm	2W	压铸铝+钢化玻璃	IP67	

集电集控 大型标志灯

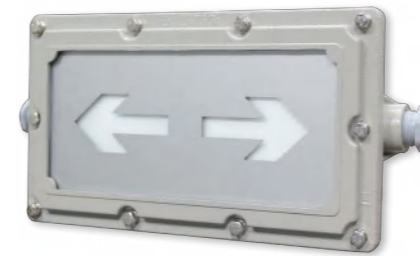

产品信息：SS-BLJC-1LROE III 5W-538B (单面壁挂)
 SS-BLJC-1LROE III 3W-536D (单面壁挂)
 SS-BLJC-2LROE III 5W-538D (双面吊装)
 SS-BLJC-2LROE III 3W-536D (双面吊装)
 输入电压：DC24V-DC36V
 适用场所：商业综合体、办公楼、住宅、地铁车站、会展中心、医院、学校、酒店、体育中心等

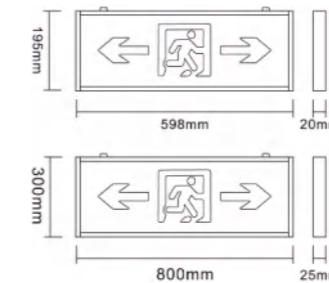

壁挂/吊装式

产品选型	产品尺寸	额定功率	材质	防护等级	样图
安全出口	(538) 800*300*25mm (536) 598*195*20mm	2W	铝材+ABS+金属面板	IP30	
疏散出口	(538) 800*300*25mm (536) 598*195*20mm	2W	铝材+ABS+金属面板	IP30	
单向	(538) 800*300*25mm (536) 598*195*20mm	2W	铝材+ABS+金属面板	IP30	
双向	(538) 800*300*25mm (536) 598*195*20mm	2W	铝材+ABS+金属面板	IP30	
楼层	(538) 800*300*25mm (536) 598*195*20mm	2W	铝材+ABS+金属面板	IP30	
信息复合	(538) 800*300*25mm (536) 598*195*20mm	2W	铝材+ABS+金属面板	IP30	

金属+玻璃面盖款



全金属面盖款

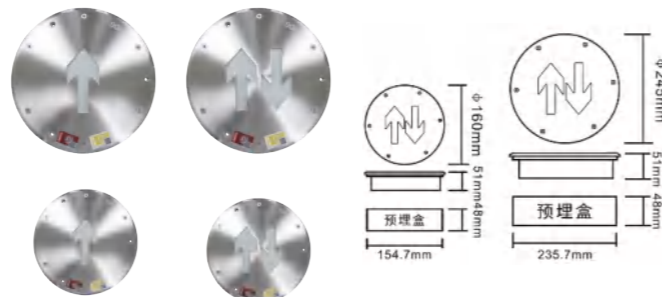

输入电压：DC24V-DC36V

适用场所：商业综合体、办公楼、住宅、地铁车站、会展中心、医院、学校、酒店、体育中心等

产品选型	产品尺寸	额定功率	材质	防护等级	样图
SS-BLJC-1LROE I 2W-501S	φ160*51mm	2W	不锈钢+钢化玻璃	IP67	
SS-BLJC-1LROE I 2W-503S	φ245*51mm	2W	不锈钢+钢化玻璃	IP67	
SS-BLJC-1LROE I 2W-501G	φ160*51mm	2W	全不锈钢面	IP67	
SS-BLJC-1LROE I 2W-504	φ245*51mm	2W	全不锈钢面	IP67	

集电集控 经济款

输入电压：DC24V-DC36V

适用场所：商业综合体、办公楼、住宅、地铁车站、会展中心、医院、学校、酒店、体育中心等

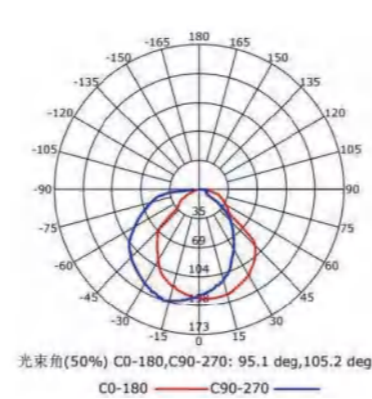
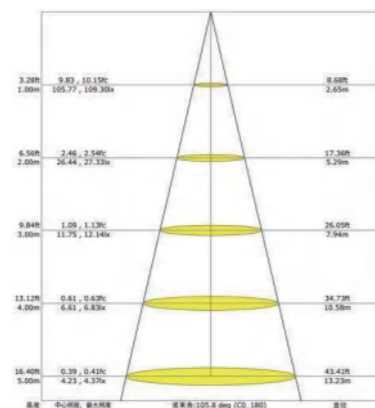
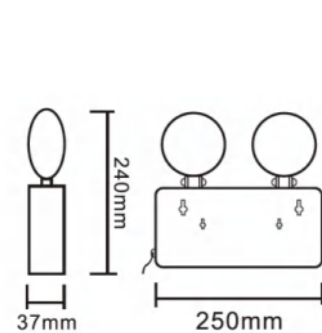

产品型号	产品尺寸	额定功率	材质	安装方式	防护等级
SS-ZFJC-E3W-623YT	250*240*37mm	3W	金属+塑料	壁挂式	IP30

集电集控 经济款

输入电压：DC24V-DC36V

适用场所：商业综合体、办公楼、住宅、地铁车站、会展中心、医院、学校、酒店、体育中心等

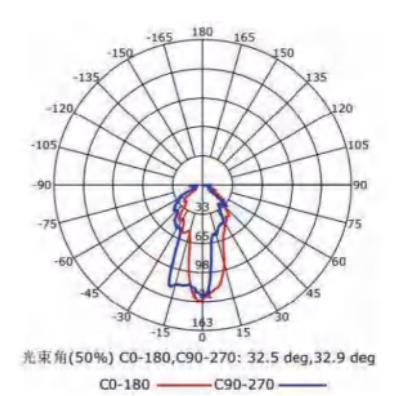
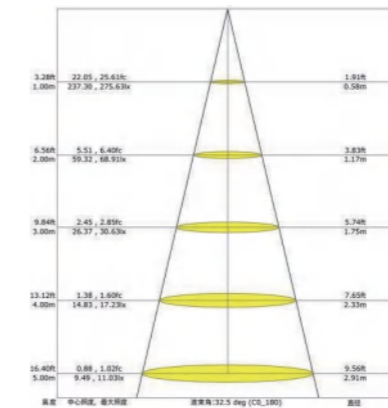
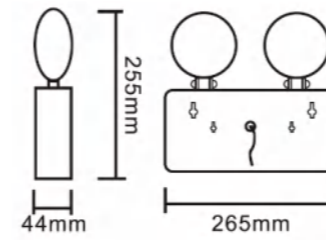

产品型号	产品尺寸	额定功率	材质	安装方式	防护等级
SS-ZFJC-E3W-628AT	265*255*44mm	3W	阻燃塑料	壁挂式	IP30

集电集控 工程款

输入电压：DC24V-DC36V

适用场所：商业综合体、办公楼、住宅、地铁车站、会展中心、医院、学校、酒店、体育中心等

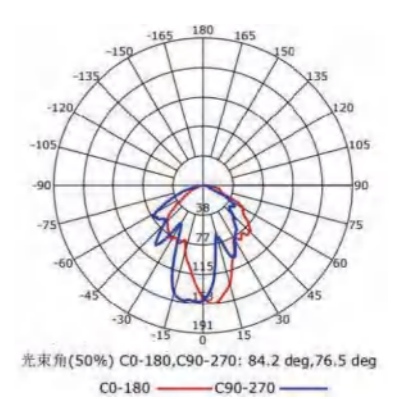
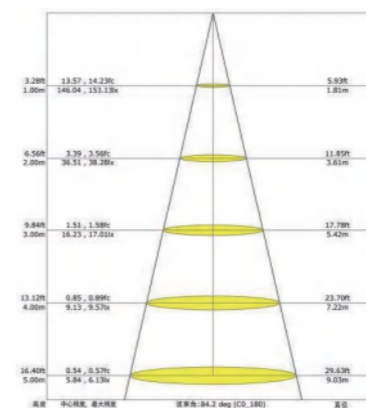
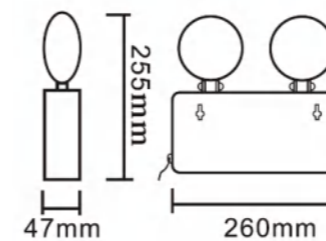

产品型号	产品尺寸	额定功率	材质	安装方式	防护等级
SS-ZFJC-E3W-624	260*255*47mm	3W	金属	壁挂式	IP30



集电集控 三防款

输入电压：DC24V-DC36V
 适用场所：商业综合体、办公楼、住宅、地铁车站、会展中心、医院、学校、酒店、体育中心等

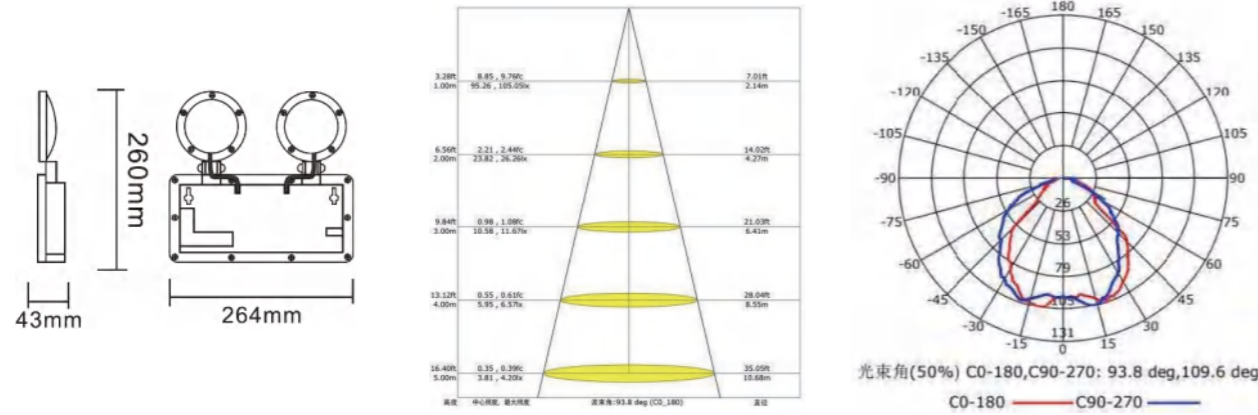

产品选型	产品尺寸	额定功率	材质	防护等级	安装方式
SS-ZFJC-E3W-625	264*260*43mm	3W	压铸铝+塑料	IP65	壁挂式



集电集控防爆双头灯

输入电压：DC24V-DC36V
 适用场所：地铁月台，户外工地，下水道，石油开采，化工，军工等危险环境及游轮等危险场所。

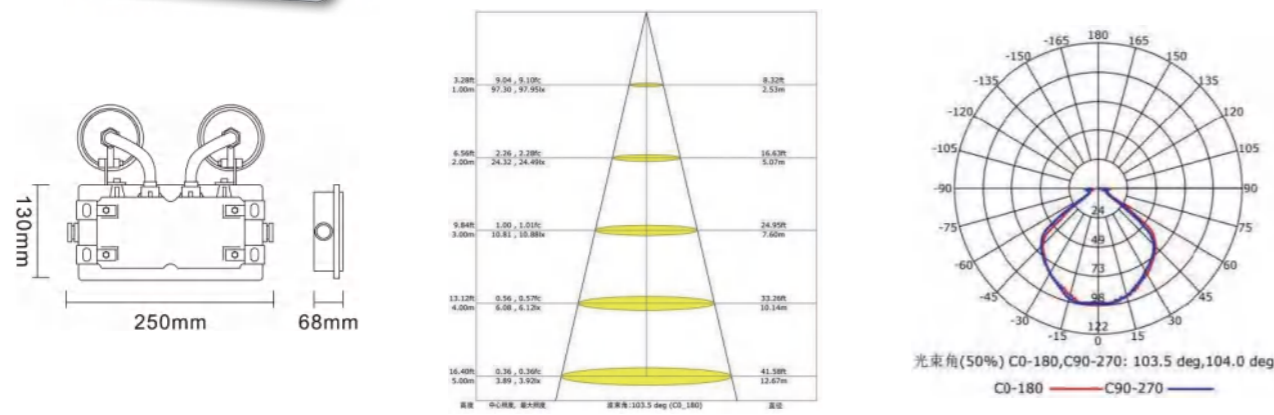

产品型号	产品尺寸	额定功率	材质	安装方式	防护等级
SS-ZFJC-E3W-627F	250*130*68mm	3W	压铸铝	壁挂	IP65



集电集控 壁灯

输入电压：DC24V-DC36V
 适用场所：办公楼、住宅、医院、学校、酒店等（安装于阳台楼梯出口处）；安装方便，维护简易，更节能，比某些同类产品更节能环保。

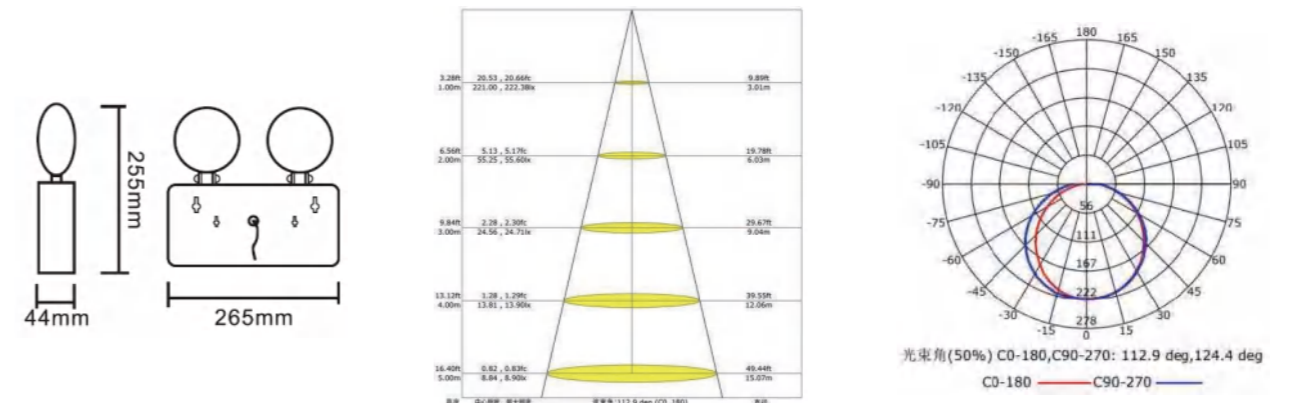

产品型号	产品尺寸	额定功率	材质	安装方式	防护等级
SS-ZFJC-E9W-614	225*100*55mm	9W	阻燃塑料	吸顶/壁挂	IP65



集电集控新款筒灯

输入电压：DC24V-DC36V
 适用场所：办公楼、住宅、医院、学校、酒店等（安装于阳台楼梯出口处）；安装方便，维护简易，更节能，比某些同类产品更节能环保。

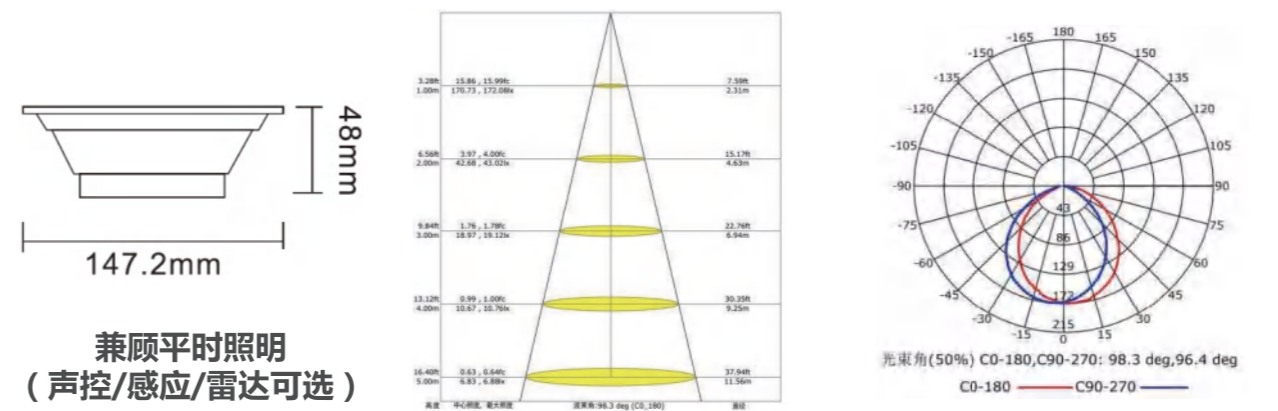

产品型号	产品尺寸	额定功率	材质	安装方式	防护等级
SS-ZFJC-E5W-644D	常规：147.2*48mm 开孔：φ115mm	5W	金属	嵌顶	IP30

集电集控圆盘吸顶灯

输入电压：DC24V-DC36V
 适用场所：办公楼、住宅、医院、学校、酒店等（安装于阳台楼梯出口处）；安装方便，维护简易，更节能，比某些同类产品更节能环保。

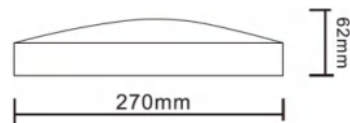

兼顾平时照明
 (声控/感应/雷达可选)

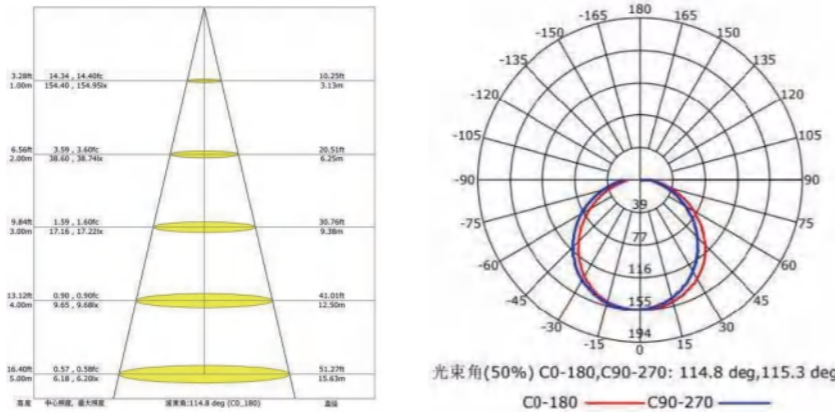

产品选型	产品尺寸	额定功率	材质	防护等级	安装方式
SS-ZFJC-E12W-634	1230*50*68mm	18W	金属	IP30	吊装/吸顶

集电集控全塑款吸顶灯

输入电压：DC24V-DC36V
 适用场所：商业综合体、办公楼、住宅、地铁车站、会展中心、医院、学校、酒店、体育中心等疏通通道柱或墙。

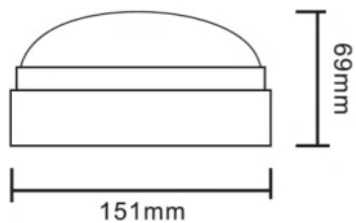

兼顾平时照明
 (声控/感应/雷达可选)

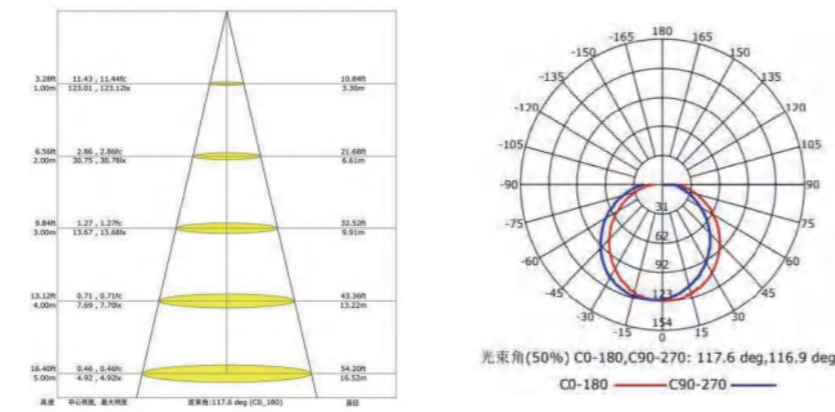

产品型号	产品尺寸	额定功率	材质	安装方式	防护等级
SS-ZFJC-E5W-635BT	151*69mm	5W	阻燃塑料	吸顶/壁挂	IP30

集电集控三防支架灯

输入电压：DC24V-DC36V
 适用场所：商业综合体、办公楼、住宅、地铁车站、会展中心、医院、学校、酒店、体育中心等疏通通道柱或墙。

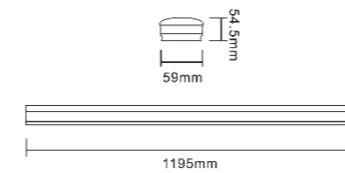

兼顾平时照明
 (声控/感应/雷达可选)

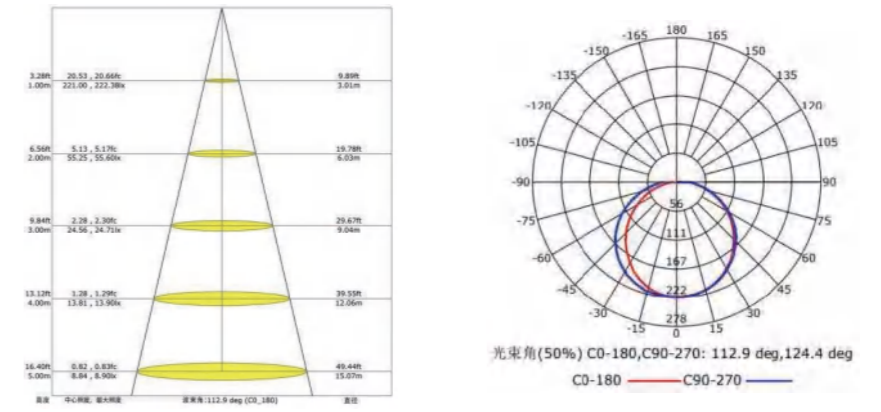

产品型号	产品尺寸	额定功率	材质	安装方式	防护等级
SS-ZFJC-E18W-654A	1195*59*54.5mm	18W	阻燃塑料	吸顶	IP65

集电集控三防支架灯

输入电压：DC24V-DC36V
 适用场所：办公楼、住宅、医院、学校、酒店等（安装于阳台楼梯出口处）；安装方便，维护简易，更节能，比某些同类产品更节能环保。

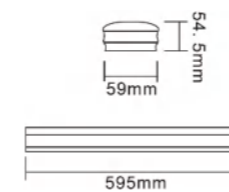

兼顾平时照明
 (声控/感应/雷达可选)

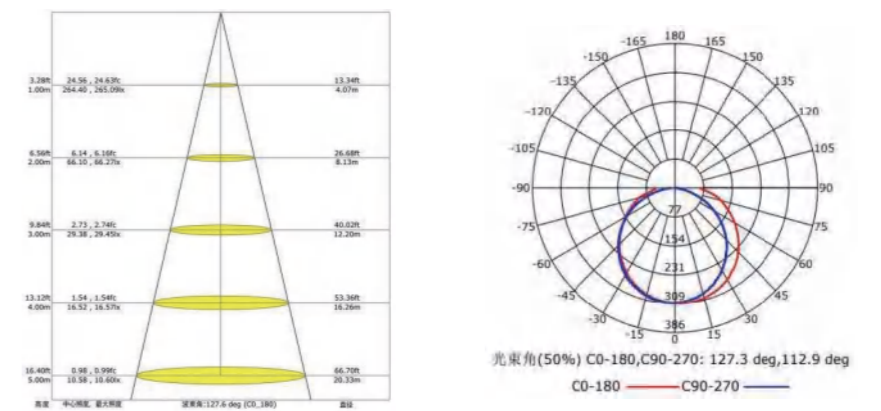

产品型号	产品尺寸	额定功率	材质	安装方式	防护等级
SS-ZFJC-E9W-654B	595*59*54.5mm	9W	阻燃塑料	吸顶	IP65



集电集控支架灯

输入电压：DC24V-DC36V
 适用场所：商业综合体、办公楼、地铁站、会展中心、医院、学校、酒店、体育中心、地下管道廊综合仓等（安装于层高≤4.5M的户外场所或地下车库）

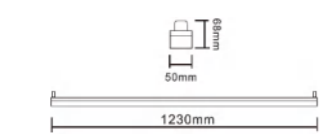

兼顾平时照明
 (声控/感应/雷达可选)

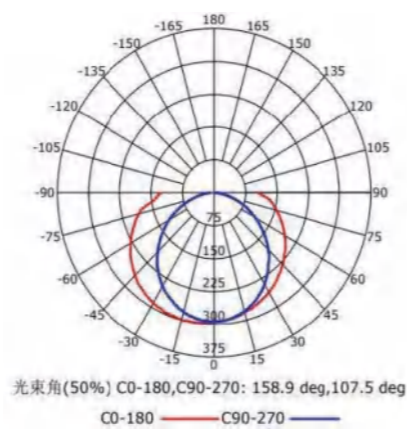
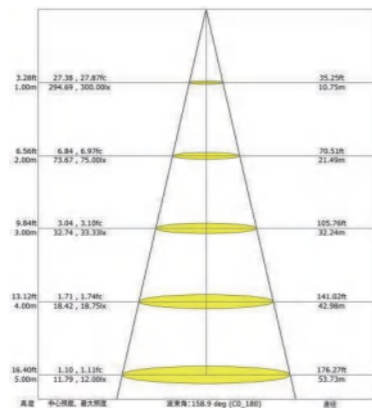

产品选型	产品尺寸	额定功率	材质	防护等级	安装方式
SS-ZFJC-E18W-651C	Φ270*62mm	12W	阻燃塑料	IP30	吸顶



集电集控防爆支架灯

输入电压：DC24V-DC36V
 适用场所：地铁月台，户外工地，下水道，石油开采，化工，军工等危险环境及游轮等危险场所。

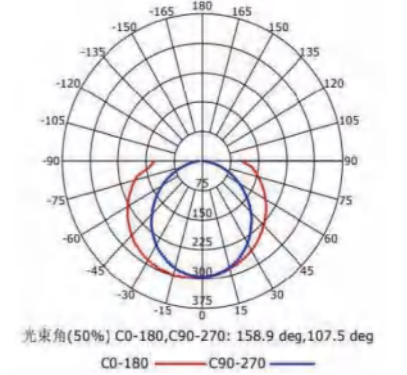
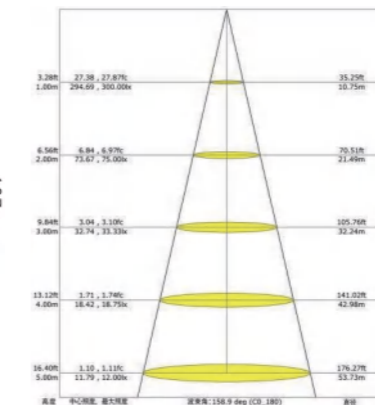
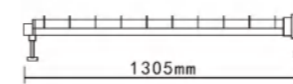

产品型号	产品尺寸	额定功率	材质	安装方式	防护等级
SS-ZFJC-E18W-651P	1305*107*91mm	18W	金属	吊装/吸顶	IP65

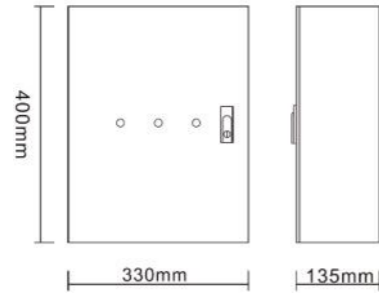

■ 壁挂式

产品型号：SS-PD-0.3KVA-913
 产品尺寸：330*135*400 mm
 输出电压：DC36V
 输入电压：DC36V
 额定功率：300W
 安装方式：壁挂式
 防护等级：IP33
 材质：金属
 输出回路：4回路

产品特点：两总线、下位端口带有开路短路保护功能、单端电源供电、金属外壳、防静电、抗干扰。

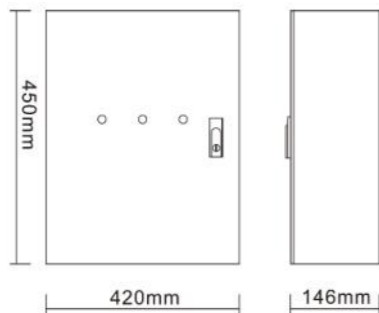

■ 壁挂式

产品型号：SS-PD-0.6KVA-932
 产品尺寸：420*146*450 mm
 输出电压：DC36V
 输入电压：DC36V
 输出功率：600W
 安装方式：壁挂式
 防护等级：IP33
 材质：金属
 输出回路：8回路

产品特点：两总线、下位端口带有开路短路保护功能、单端电源供电、金属外壳、防静电、抗干扰。

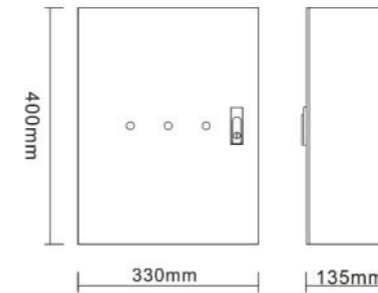

■ 壁挂式

产品型号：SS-PD-0.15KVA-933
 产品尺寸：330*135*400 mm
 输出电压：DC36V
 输入电压：DC36V
 输出功率：150W
 安装方式：壁挂式
 防护等级：IP33
 材质：金属
 输出回路：4回路

产品特点：两总线、下位端口带有开路短路保护功能、单端电源供电、金属外壳、防静电、抗干扰。

■ 自带电集控超薄款（大面板）

产品信息：SS-BLJC-111 LROE3W-D323B（单面壁挂）
 SS-BLJC-112 LROE3W-D323D（双面吊装）
 组件尺寸：嵌入式面盖尺寸为 435*190mm，
 预埋盒尺寸为 415*161*25mm
 输入电压：DC24V-DC36V
 适用场所：商业综合体、办公楼、住宅、地铁车站、会展中心、医院、学校、酒店、体育中心等

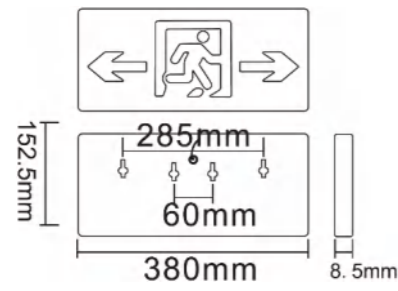

单面壁挂

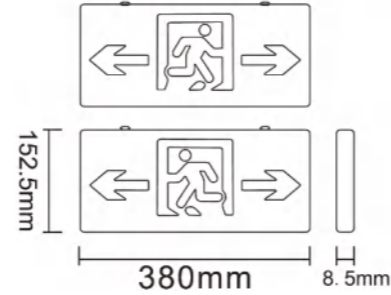

双面吊装

产品选型	产品尺寸	额定功率	材质	防护等级	样图
安全出口	380*152.5*8.5mm	3W	不锈钢/彩钢	IP30	
疏散出口	380*152.5*8.5mm	3W	不锈钢/彩钢	IP30	
单向	380*152.5*8.5mm	3W	不锈钢/彩钢	IP30	
双向	380*152.5*8.5mm	3W	不锈钢/彩钢	IP30	
楼层	380*152.5*8.5mm	3W	不锈钢/彩钢	IP30	
信息复合	380*152.5*8.5mm	3W	不锈钢/彩钢	IP30	

■ 自带电集控米黄圆角款

产品信息：SS-BLJC-I 1LROE1W-D318Y（单面壁挂）
 SS-BLJC-I 2LROE1W-D318Y（双面吊装）
 组件尺寸：嵌入式面盖尺寸为 400*170mm，
 预埋盒尺寸为 378 * 157*35mm
 输入电压：DC24V-DC36V
 适用场所：商业综合体、办公楼、住宅、地铁车站、会展中心、医院、学校、酒店、体育中心等

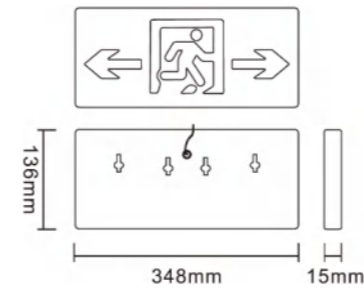

单面壁挂

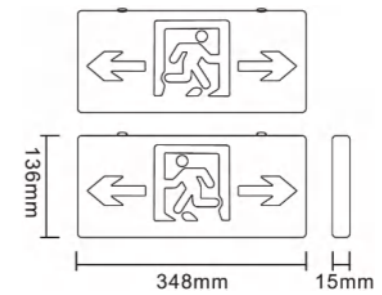

双面吊装

产品选型	产品尺寸	额定功率	材质	防护等级	样图
安全出口	348*136*15mm	1W	金属	IP40	
疏散出口	348*136*15mm	1W	金属	IP40	
单向	348*136*15mm	1W	金属	IP40	
双向	348*136*15mm	1W	金属	IP40	
楼层	348*136*15mm	1W	金属	IP40	
信息复合	348*136*15mm	1W	金属	IP40	



自带电集控 三防款

输入电压：DC24V-DC36V
适用场所：商业综合体、办公楼、住宅、地铁车站、会展中心、医院、学校、酒店、体育中心等

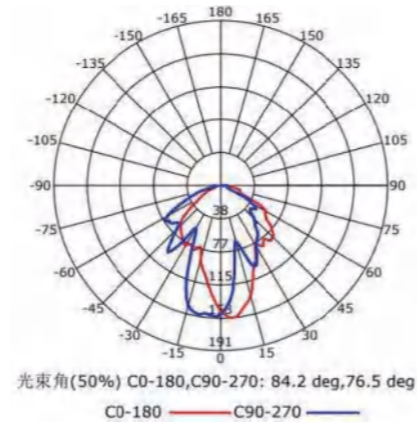
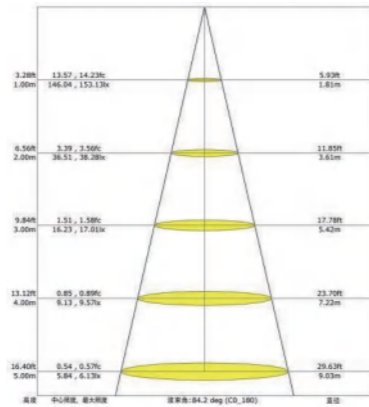
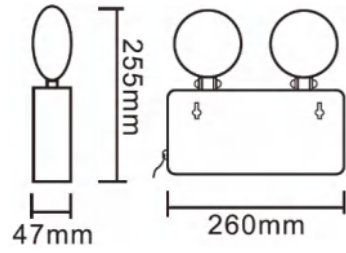

产品选型	产品尺寸	额定功率	材质	防护等级	安装方式
SS-ZFJC-E3W-D424	260*255*47mm	3W	金属	IP30	壁挂式



集电集控 壁灯

输入电压：DC24V-DC36V
适用场所：办公楼、住宅、医院、学校、酒店等（安装于阳台楼梯出口处）；安装方便，维护简易，更节能，比某些同类产品更节能环保。

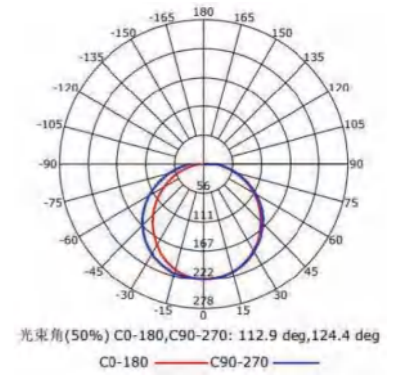
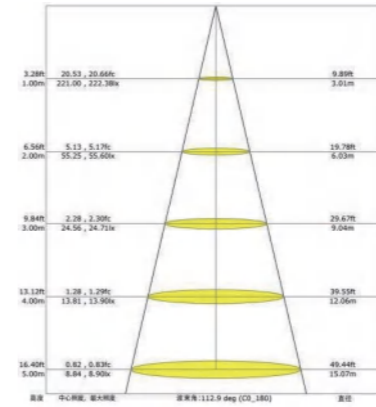
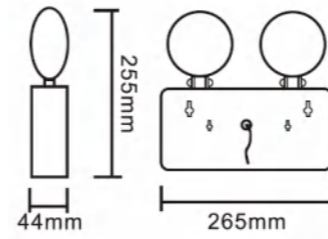

产品型号	产品尺寸	额定功率	材质	安装方式	防护等级
SS-ZFJC-E9W-614	225*100*55mm	9W	阻燃塑料	吸顶/壁挂	IP65



自带电集控 工程款

输入电压：DC24V-DC36V
适用场所：商业综合体、办公楼、住宅、地铁车站、会展中心、医院、学校、酒店、体育中心等

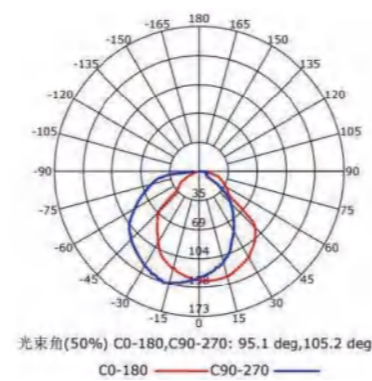
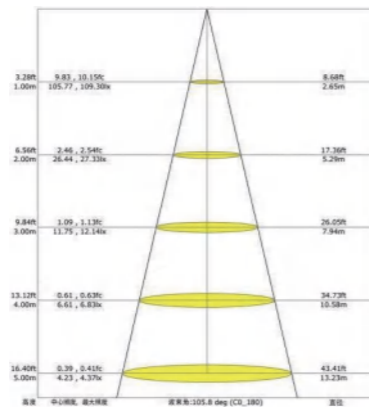
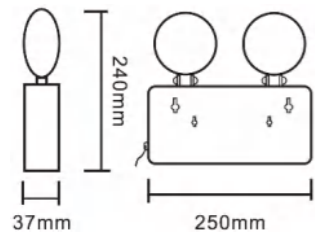

产品型号	产品尺寸	额定功率	材质	安装方式	防护等级
SS-ZFJC-E3W-D423	250*240*37mm	3W	金属+塑料	壁挂式	IP30



集电集控新款筒灯

输入电压：DC24V-DC36V
适用场所：办公楼、住宅、医院、学校、酒店等（安装于阳台楼梯出口处）；安装方便，维护简易，更节能，比某些同类产品更节能环保。

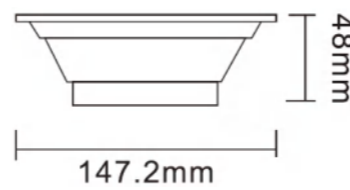

兼顾平时照明
(声控/感应/雷达可选)

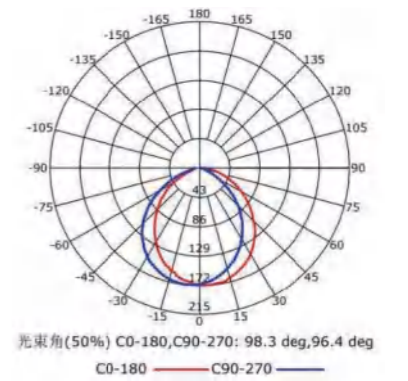
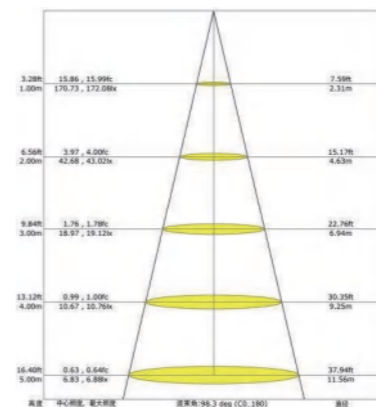

产品型号	产品尺寸	额定功率	材质	安装方式	防护等级
SS-ZFJC-E5W-644D	常规：147.2*48mm 开孔：φ115mm	5W	金属	嵌顶	IP30

自带电集控全塑款吸顶灯



输入电压：DC24V-DC36V
 适用场所：商业综合体、办公楼、住宅、地铁车站、会展中心、医院、学校、酒店、体育中心等疏散通道柱或墙。

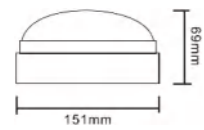

兼顾平时照明
 (声控/感应/雷达可选)

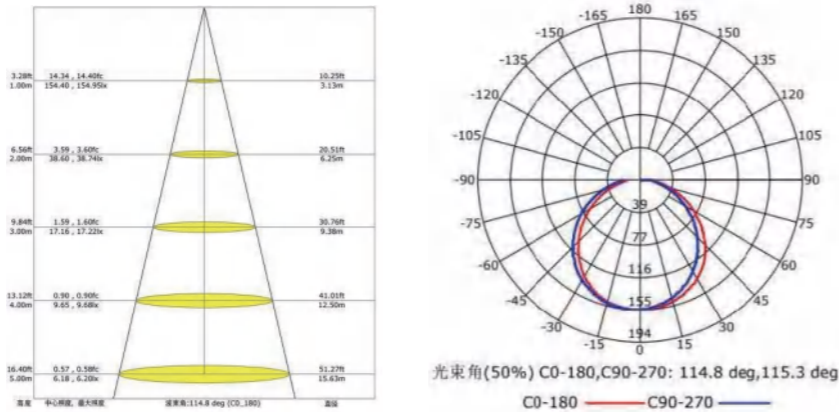

产品选型	产品尺寸	额定功率	材质	防护等级	安装方式
SS-ZFJC-E5W-D435B	151*69mm	5W	阻燃塑料	IP30	吸顶/壁挂

自带电集控新款筒灯



输入电压：DC24V-DC36V
 适用场所：办公楼、住宅、医院、学校、酒店等（安装于阳台楼梯出口处）；安装方便，维护简易，更节能，比某些同类产品更节能环保。

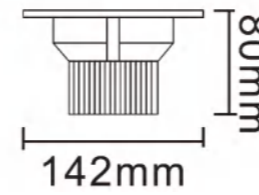

兼顾平时照明
 (声控/感应/雷达可选)

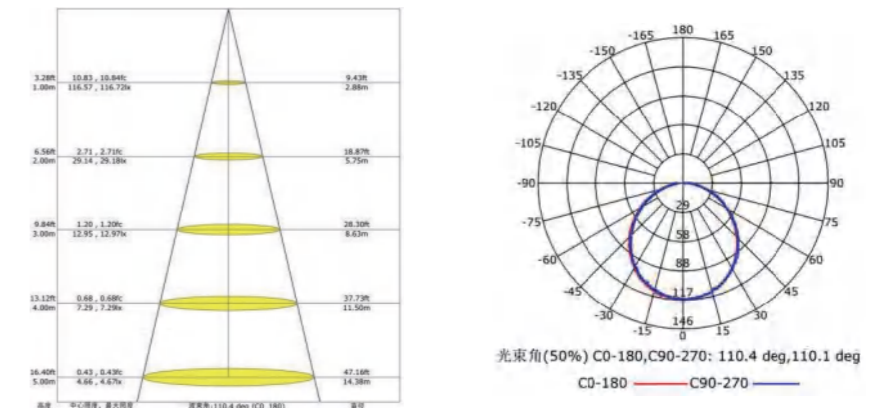

产品型号	产品尺寸	额定功率	材质	安装方式	防护等级
SS-ZFJC-E9W-D444	常规：142*80mm 开孔：φ115mm	9W	金属	嵌顶	IP30

自带电集控壁灯



输入电压：DC24V-DC36V
 适用场所：办公楼、住宅、医院、学校、酒店等（安装于阳台楼梯出口处）；安装方便，维护简易，更节能，比某些同类产品更节能环保。

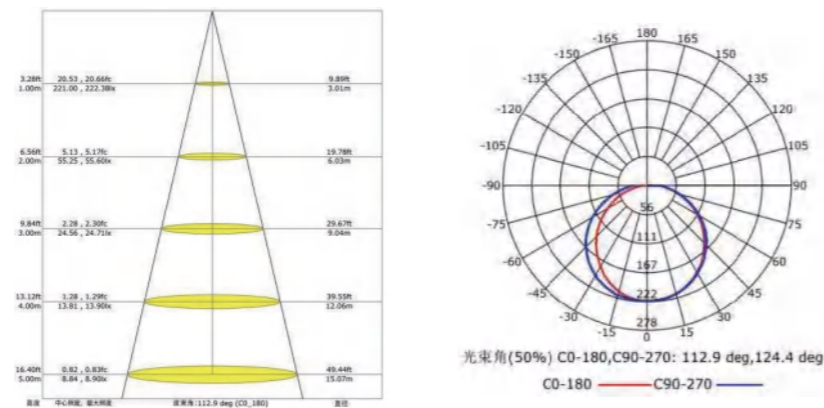
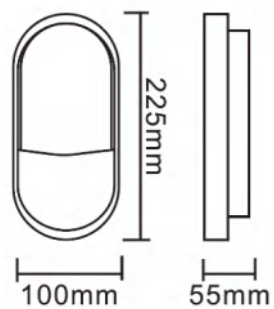

产品型号	产品尺寸	额定功率	材质	安装方式	防护等级
SS-ZFJC-E9W-D414	L225*W100*H55mm	9W	阻燃塑料	吸顶	IP65

自带电集控圆盘吸顶灯



输入电压：DC24V-DC36V
 适用场所：办公楼、住宅、医院、学校、酒店等（安装于阳台楼梯出口处）；安装方便，维护简易，更节能，比某些同类产品更节能环保。

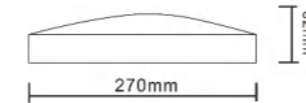

兼顾平时照明
 (声控/感应/雷达可选)

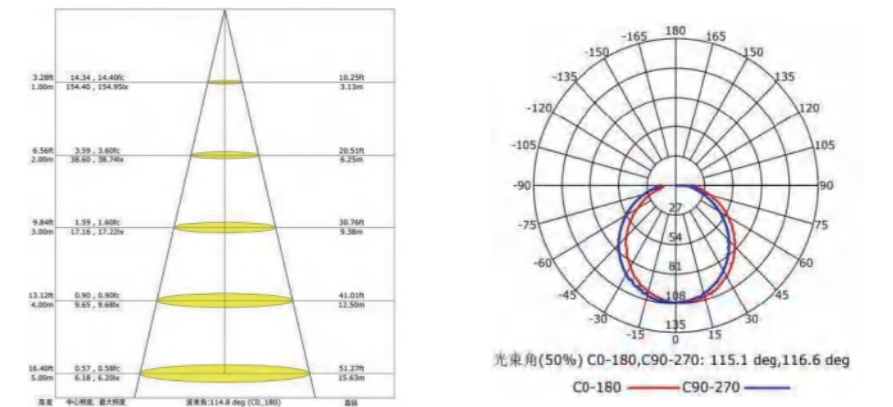

产品型号	产品尺寸	额定功率	材质	安装方式	防护等级
SS-ZFJC-E12W-D434	φ270*62mm	12W	阻燃塑料	吸顶	IP30

自带电集控三防支架灯

输入电压：DC24V-DC36V
 适用场所：商业综合体、办公楼、住宅、地铁车站、会展中心、医院、学校、酒店、体育中心等疏散通道柱或墙。

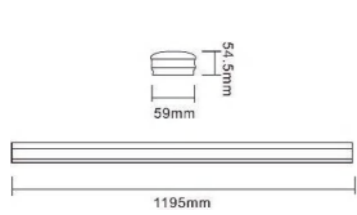

兼顾平时照明
 (声控/感应/雷达可选)

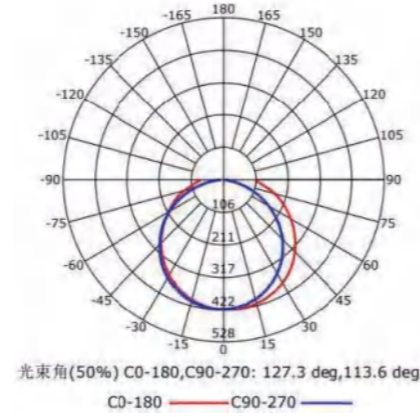
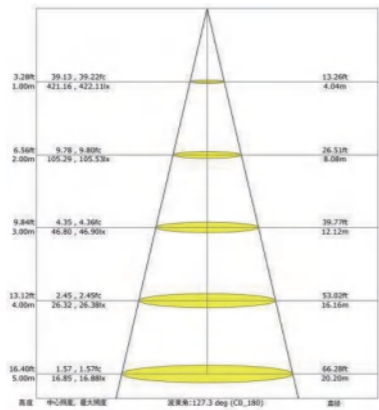

产品选型	产品尺寸	额定功率	材质	防护等级	安装方式
SS-ZFJC-E18W-D454A	1195*59*54.5mm	18W	阻燃塑料	IP65	吸顶

自带电集控壁灯

输入电压：DC24V-DC36V
 适用场所：办公楼、住宅、医院、学校、酒店等（安装于阳台楼梯出口处）；安装方便，维护简易，更节能，比某些同类产品更节能环保。

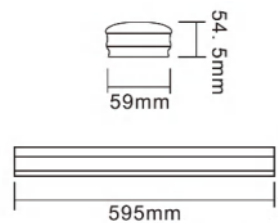

兼顾平时照明
 (声控/感应/雷达可选)

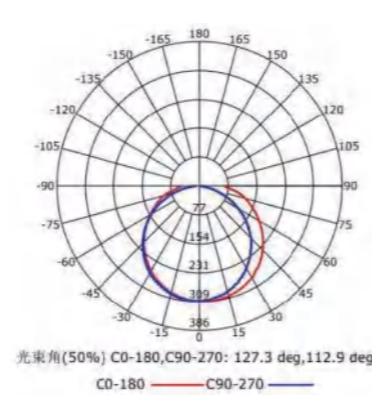
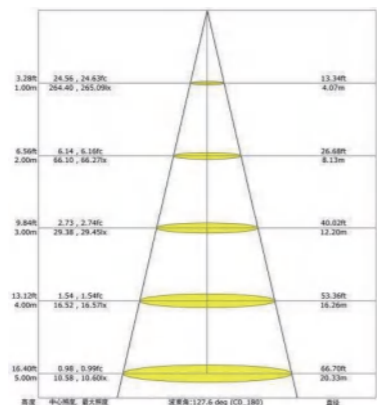

产品型号	产品尺寸	额定功率	材质	安装方式	防护等级
SS-ZFJC-E9W-D454B	595*59*54.5mm	9W	阻燃塑料	吸顶	IP65

S1 S2 S3 S4 S5 S6
 S7 S8 S9 S10 S11 S12
 S13 S14 S15 S16 S17 S18
 S19 S20 S21 S22 S23 S24
 S25 S26 S27 S28 S29 S30
 S31 S32 S33 S34 S35 S36
 S37 S38 S39 S40 S41 S42
 S43 S44 S45 S46 S47 S48
 S49 S50 S51 S52 S53 S54
 S55 S56 S57 S58 S59 S60
 S61 S62 S63 S64 S65 S66
 S67 S68 S69 S70 S71 S72
 S73 S74 S75 S76 S77 S78
 S79 S80 S81 S82 S83 S84
 S85 S86 S87